

# ASTRO SIT FAST

CE 0082

EN 358: 2018  
EN 813: 2008

EN 13059: 2011  
TPTC019/2011

Seat harness, work positioning and restraint belt for work at height.  
Harnais cuissard, ceinture de maintien et de retenue pour les travaux en hauteur.

## WARNING / ATTENTION

Activities involving the use of this equipment are inherently dangerous. You are responsible for your own actions and decisions.

Before using this equipment, you must:  
- Read and understand all Instructions for Use.  
- Get specific training in its proper use.  
- Become acquainted with its capabilities and limitations.  
- Understand and accept the risks involved.



**FAILURE TO HEED ANY OF THESE WARNINGS MAY RESULT IN SEVERE INJURY OR DEATH.**

Les activités impliquant l'utilisation de cet équipement sont par nature dangereuses. Vous êtes responsable de vos actes, de vos décisions et de votre sécurité.

Avant d'utiliser cet équipement, vous devez :  
- Lire et comprendre toutes les instructions d'utilisation.  
- Vous former spécifiquement à l'utilisation de cet équipement.  
- Vous familiariser avec votre équipement, apprendre à connaître ses performances et ses limites.  
- Comprendre et accepter les risques induits.



**LE NON-RESPECT D'UN SEUL DE CES AVERTISSEMENTS PEUT ÊTRE LA CAUSE DE BLESSURES GRAVES OU MORTELLES.**

### Traceability and markings / Traçabilité et marquage

**ASTRO SIT FAST**

CE 0082 EN 13059: 2011

PETZL  
ZI Cidex 105A  
38200 Croix  
France  
PETZL.COM  
Polyester

DoubleBack / DoubleBack Plus  
Close / Fermer

Fast  
Close / Fermer

Individual number / Numéro individuel  
YY M 0000000 000

Serial N°:  
N° de série :  
Filas waist size /  
Tour de taille :

PETZL.COM



Latest version  
Dernière version



Other languages  
Autres langues



Technical tips  
Conseils techniques



PPE checking  
Fiche de contrôle EPI

Warning symbols  
Panneaux d'alertes



PETZL  
F-38920 Croix  
Cidex 105A  
PETZL.COM  
ISO 9001  
© Petzl



Sustaining our Community  
Au service de la Communauté  
FONDATION-PETZL.ORG

### 1. Field of application Champ d'application

### 2. Nomenclature

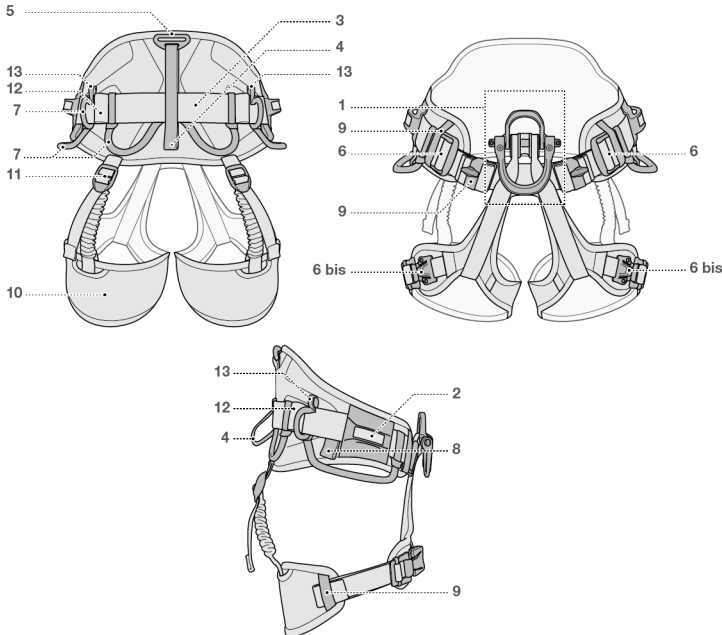

### 3. Inspection, points to verify Contrôle, points à vérifier



PPE checking  
Vérification EPI  
PETZL.COM



### 4. Compatibility (text part) Compatibilité (partie texte)

### Gated ventral attachment point / Point d'attache ventral ouvrable

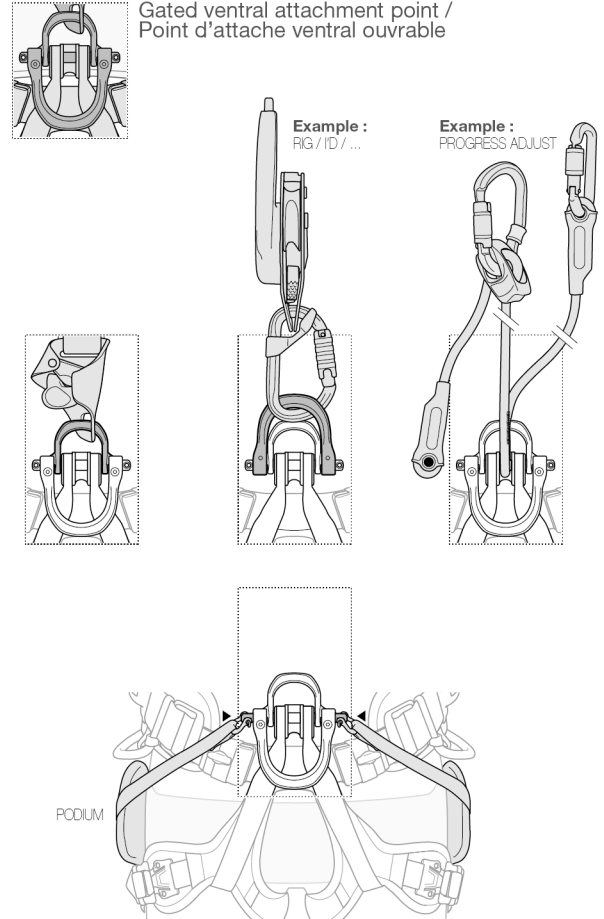

5. How to put the harness on  
Mise en place du harnais

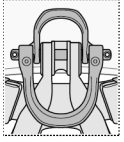

Gated ventral attachment point /  
Point d'attache ventral ouvrable

Open / Ouvrir

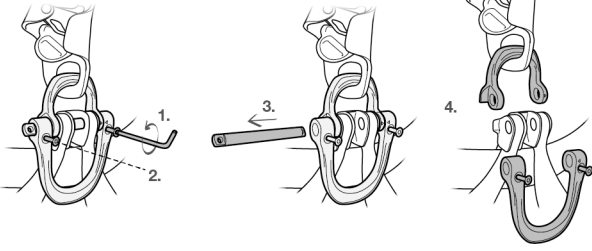

Close / Fermer

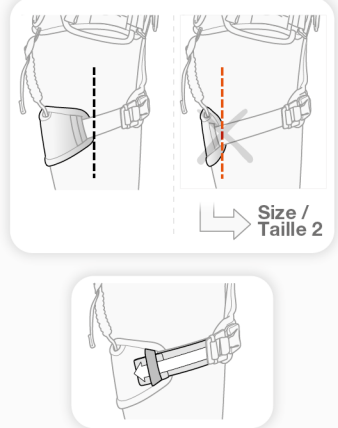
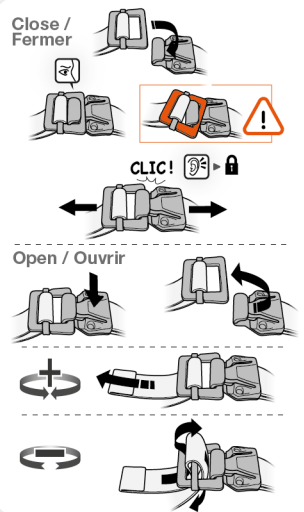
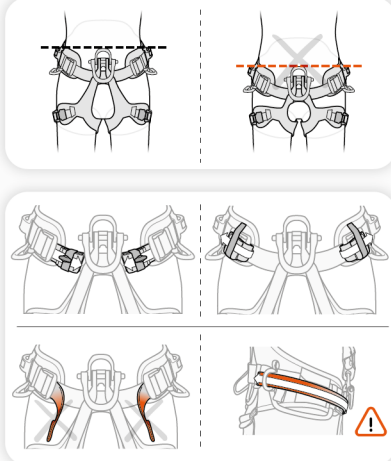
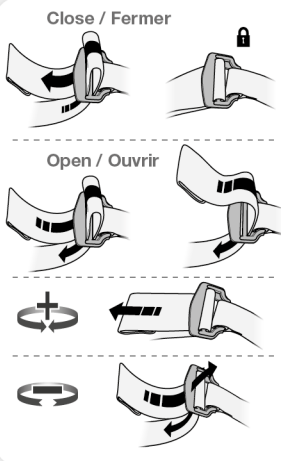
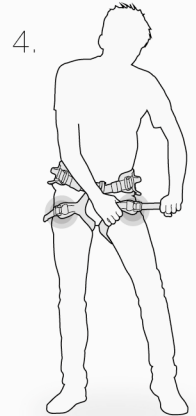
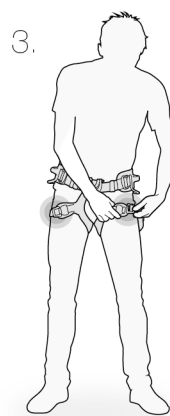
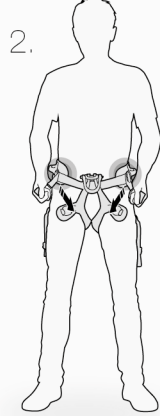
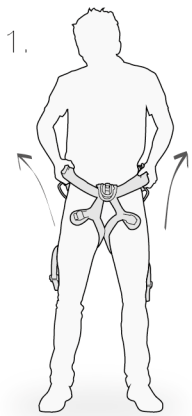
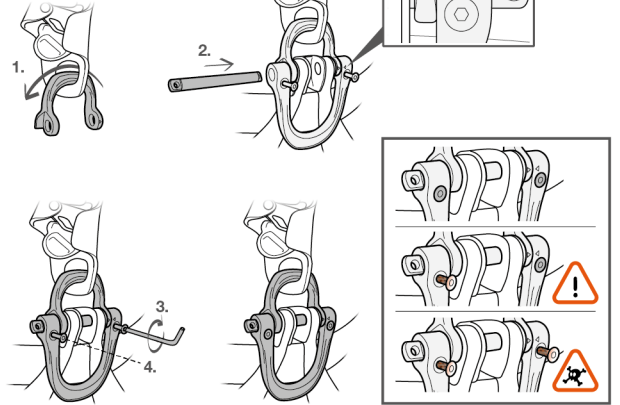

6. EN 358: 2018 harness for work positioning and restraint  
Ceinture de maintien au travail et retenue EN 358: 2018

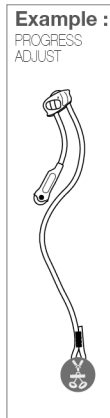
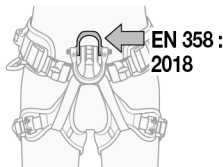
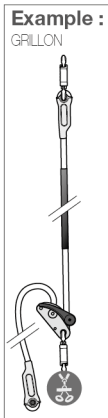
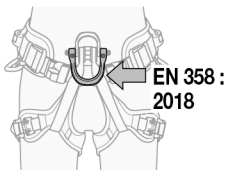
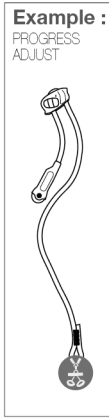
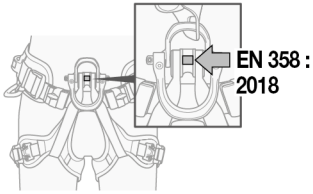

6. EN 358: 2018 harness for work positioning and restraint  
Ceinture de maintien au travail et retenue EN 358: 2018

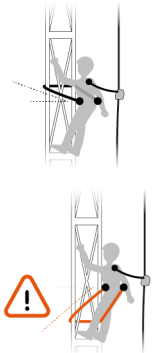
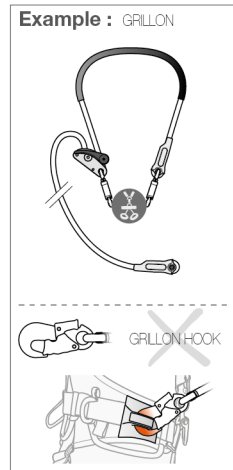
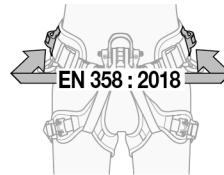
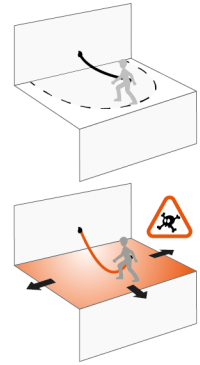
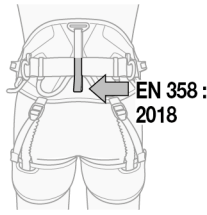

7. Seat harness EN 813: 2008  
Harnais cuissard EN 813: 2008

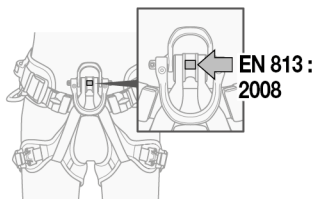
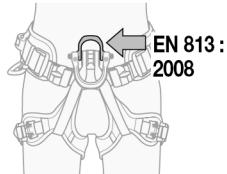
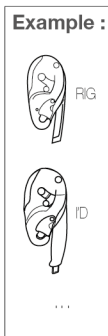
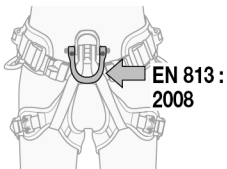

8. Equipment loops  
Porte-matériels

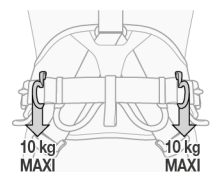
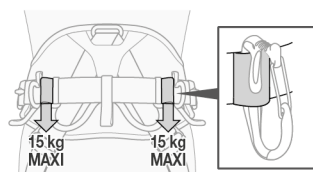
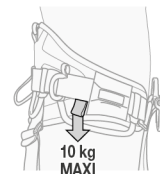
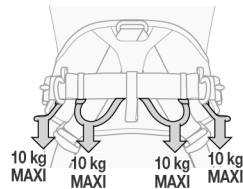

9. Accessories  
Accessoires



PODIUM

Shackles for PODIUM seat  
Manilles pour selle PODIUM

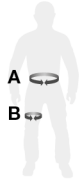

	A	B
<b>Size / Taille 0</b>	65 - 80 cm 26 - 31 inch	44 - 59 cm 18 - 23 inch
<b>Size / Taille 1</b>	70 - 93 cm 28 - 36 inch	47 - 62 cm 19 - 24 inch
<b>Size / Taille 2</b>	83 - 120 cm 33 - 46 inch	50 - 65 cm 20 - 25 inch

10. Additional information  
Informations complémentaires

A. Lifetime / Durée de vie

Serial n° / N° de série  
0000XX XX XXXX + 10 years  
ans

B. Markings  
Marquage



C. Acceptable T°  
T° tolérées

+ 80°C / + 176°F  
- 40°C / - 40°F

D. Precautions for use / Précautions d'usage



etc...

E. Cleaning - Disinfection / Nettoyage - Désinfection



+ 30°C maxi.  
+ 86°F maxi.



30°C  
86°F



F. Drying / Séchage

+ 30°C maxi.  
+ 86°F maxi.



G. Storage - Transport  
Stockage - transport



I. Modifications - Repairs  
Modifications - Réparations



→ Petzl

J. FAQ - Contact  
Questions - Contact



→ petzl.com

These instructions explain how to correctly use your equipment. Only certain techniques and uses are described.

The warning symbols inform you of some potential dangers related to the use of your equipment, but it is impossible to describe them all. Check Petzl.com for updates and additional information.

You are responsible for heeding each warning and using your equipment correctly. Any misuse of this equipment will create additional dangers. Contact Petzl if you have any doubts or difficulty understanding these instructions.

## 1. Field of application

Personal protective equipment (PPE).

Seat harness, work positioning and restraint belt for work at height.

Nominal maximum load: 140 kg.

This product must not be pushed beyond its limits, nor be used for any purpose other than that for which it is designed.

### Responsibility

#### WARNING

Activities involving the use of this equipment are inherently dangerous.

You are responsible for your own actions, decisions and safety.

Before using this equipment, you must:

- Read and understand all Instructions for Use.
- Get specific training in its proper use.
- Become acquainted with its capabilities and limitations.
- Understand and accept the risks involved.

**Failure to heed any of these warnings may result in severe injury or death.**

This product must only be used by competent and responsible persons, or those placed under the direct and visual control of a competent and responsible person. You are responsible for your actions, your decisions and your safety and you assume the consequences of same. If you are not able, or not in a position to assume this responsibility, or if you do not fully understand the Instructions for Use, do not use this equipment.

## 2. Nomenclature

(1) Gated ventral attachment point, (2) Side attachment points, (3) Waistbelt straps, (4) Rear restraint attachment point, (5) Rear buckle for chest harness-seat harness connection, (6) DoubleBack PLUS adjustment buckles, (6 bis) FAST LT automatic buckles, (7) Equipment loops, (8) Loops for TOOLBAG tool pouch, (9) Elastic keepers for straps, (10) Leg loops, (11) Adjustable leg loop elastics, (12) Loops for CARITOOL tool holder, (13) Attachment loops for TOP CROLL S chest harness.

#### Principal materials:

Straps: polyester.

Adjustment buckles: steel.

Ventral attachment points: aluminum alloy, stainless steel.

## 3. Inspection, points to verify

Your safety is related to the integrity of your equipment.

Petzl recommends a detailed inspection by a competent person at least once every 12 months (depending on current regulations in your country, and your conditions of usage). Follow the procedures described at Petzl.com. Record the results on your PPE inspection form: type, model, manufacturer contact info, serial number or individual number, dates: manufacture, purchase, first use, next periodic inspection; problems, comments, inspector's name and signature.

#### Before each use

##### Harness

Check the webbing at the attachment points, at the adjustment buckles and at the safety stitching.

Look for cuts, wear and damage due to use, to heat, to chemicals... Be particularly careful to check for cut or loose threads.

Verify that the DoubleBack PLUS and FAST LT buckles function properly.

##### Gated ventral attachment point

Verify the absence of any cracks, deformation, corrosion... Verify the screws are present and securely tightened.

##### During use

Regularly verify that the adjustment buckles are securely fastened. It is important to regularly monitor the condition of the product and its connections to the other equipment in the system. Make sure that all items of equipment are correctly positioned with respect to each other.

## 4. Compatibility

Verify that this product is compatible with the other elements of the system in your application (compatible = good functional interaction).

Equipment used with your harness must meet current standards in your country (e.g. EN 362 carabiners).

Warning: verify that your connectors are compatible with the side attachment points: risk of incompatibility of shape, or positioning constraint (e.g. large diameter locking sleeve...).

Warning: lanyards having a sewn termination with plastic protector are not compatible with the pin of the gated ventral attachment point.

## 5. Harness setup

- Be sure to correctly stow the excess webbing (folded flat) in the elastic keepers.
- Beware of foreign objects that could impede the operation of the FAST LT automatic buckles (e.g. pebbles, sand, clothing...). Verify that they are correctly fastened (see drawings).

##### Gated ventral attachment point

This point allows multiple pieces of equipment to be attached: a textile lanyard without plastic protector and a PODIUM seat on the pin, a CROLL L rope clamp on the small D, a descender on the large D.

The two screws must be present and securely tightened.

Carefully follow the instructions for assembly and disassembly: see indicative arrows.

It is not necessary to completely remove the screw to free the pin. If you lose a screw, contact Petzl after-sales service.

##### Adjustment and suspension test

Your harness must be adjusted to fit snugly, to reduce the risk of injury in case of a fall.

You must move around and hang in the harness from each attachment point to verify that the harness provides adequate comfort for the intended use and that it is properly adjusted.

## 6. Work positioning and restraint harness

### EN 358: 1999

These attachment points must only be used to attach to a restraint or work positioning system - maximum fall height: 0.6 m.

See the Instructions for Use of the lanyard used, for usage precautions.

These attachment points are not designed for fall arrest usage. It may be necessary to supplement work positioning or travel restraint systems with collective or personal fall arrest systems.

When used in a fall arrest system in accordance with the EN 363 standard, use a TOP CROLL (old version), TOP CROLL S or TOP CROLL L (2018 version) chest harness together with your seat harness.

#### 6A. Gated ventral attachment point

##### 6B. Waistbelt side attachment points

Always use the two side attachment points together, by linking them with a positioning lanyard, in order to be comfortably supported by the waistbelt.

##### 6C. Rear restraint attachment point

This rear waistbelt attachment is designed only for attachment of a restraint system to prevent the user from entering an area where a fall is possible.

## 7. Seat harness

### EN 813: 2008

#### Gated ventral attachment point

Designed for progression on rope and work positioning.

Use the ventral point to attach a descender, positioning lanyards or progression lanyards.

This attachment point is not suitable for fall arrest.

## 8. Equipment loops

Equipment loops must only be used for equipment.

WARNING - DANGER: never use equipment loops for belaying, rappelling, tying-in, or anchoring a person.

## 9. Accessories

PODIUM seat and the shackles for PODIUM seat.

## 10. Additional information

- You must have a rescue plan and the means to rapidly implement it in case of difficulties encountered while using this equipment.

- The anchor point for the system should preferably be located above the user's position and should meet the requirements of the EN 795 standard (12 kN minimum strength).

- In a fall arrest system, it is essential to check the required clearance below the user before each use, in order to avoid any impact with the ground or with an obstacle in case of a fall.

- Make sure that the anchor point is correctly positioned, in order to reduce the risk and length of a fall.

- A fall arrest harness is the only device allowable for supporting the body in a fall arrest system.

- When using multiple items of equipment, a dangerous situation can arise in which the safety function of an item of equipment can be affected by the safety function of another item of equipment.

- WARNING: ensure that your products do not rub against abrasive or sharp surfaces.

- Users must be medically fit for activities at height. WARNING: inert suspension in a harness can result in serious injury or death.

- The Instructions for Use for each item of equipment used in conjunction with this product must be followed.

- The Instructions for Use must be provided to the user of this equipment, in the language of the country where the equipment is used.

- Make sure the markings on the product are legible.

#### When to retire your equipment:

WARNING: an exceptional event can lead you to retire a product after only one use, depending on the type and intensity of usage and the environment of usage (harsh environments, marine environments, sharp edges, extreme temperatures, chemicals...).

A product must be retired when:

- It is over 10 years old and made of plastic or textiles.
- It has been subjected to a major fall (or load).
- It fails to pass inspection. You have any doubt as to its reliability.
- You do not know its full usage history.
- When it becomes obsolete due to changes in legislation, standards, technique or incompatibility with other equipment...

Destroy these products to prevent further use.

#### Icons:

**A. Lifetime: 10 years - B. Marking - C. Acceptable temperatures - D. Usage precautions - E. Cleaning/disinfection - F. Drying - G. Storage/transport - H. Maintenance - I. Modifications/repairs** (prohibited outside of Petzl facilities, except replacement parts) - **J. Questions/contact**

#### 3-year guarantee

Against any material or manufacturing defect. Exclusions: normal wear and tear, oxidation, modifications or alterations, incorrect storage, poor maintenance, negligence, uses for which this product is not designed.

#### Warning symbols

1. Situation presenting an imminent risk of serious injury or death. 2. Exposure to a potential risk of accident or injury. 3. Important information on the functioning or performance of your product. 4. Equipment incompatibility.

#### Traceability and markings

a. Body controlling the manufacture of this PPE - b. Notified body performing the CE type exam - c. Traceability: datamatrix - d. Sizing - e. Serial number - f. Year of manufacture - g. Month of manufacture - h. Batch number - i. Individual identifier - j. Standards - k. Read the Instructions for Use carefully - l. Model identification - m. Nominal maximum load



Cette notice explique comment utiliser correctement votre équipement. Seuls certains usages et techniques sont présentés.

Les panneaux d'alerte vous informent de certains dangers potentiels liés à l'utilisation de votre équipement, mais il est impossible de tous les décrire. Prenez connaissance des mises à jour et informations complémentaires sur Petzl.com. Vous êtes responsable de la prise en compte de chaque alerte et de l'utilisation correcte de votre équipement. Toute mauvaise utilisation de cet équipement sera à l'origine de dangers additionnels. Contactez Petzl si vous avez des doutes ou des difficultés de compréhension.

## 1. Champ d'application

Équipement de protection individuelle (EPI).

Harnais cuissard, ceinture de maintien et de retenue pour les travaux en hauteur.

Charge nominale maximale : 140 kg.

Ce produit ne doit pas être sollicité au-delà de ses limites ou dans toute autre situation que celle pour laquelle il est prévu.

## Responsabilité

### ATTENTION

**Les activités impliquant l'utilisation de cet équipement sont par nature dangereuses.**

**Vous êtes responsable de vos actes, de vos décisions et de votre sécurité.**

Avant d'utiliser cet équipement, vous devez :

- Lire et comprendre toutes les instructions d'utilisation.
- Vous former spécifiquement à l'utilisation de cet équipement.
- Vous familiariser avec votre équipement, apprendre à connaître ses performances et ses limites.
- Comprendre et accepter les risques induits.

**Le non-respect d'un seul de ces avertissements peut être la cause de blessures graves ou mortelles.**

Ce produit ne doit être utilisé que par des personnes compétentes et avisées ou placées sous le contrôle visuel direct d'une personne compétente et avisée.

Vous êtes responsable de vos actes, de vos décisions et de votre sécurité et en assumez les conséquences. Si vous n'êtes pas en mesure d'assumer cette responsabilité, ou si vous n'avez pas bien compris les instructions d'utilisation, n'utilisez pas cet équipement.

## 2. Nomenclature

(1) Point d'attache ventral ouvrable, (2) Points d'attache latéraux, (3) Sangles de ceinture, (4) Point d'attache arrière de retenue, (5) Boucle arrière de liaison torse-cuissard, (6) Boucles de réglage DoubleBack PLUS, (6 bis) Boucles automatiques FAST LT, (7) Porte-matériel, (8) Passants pour porte-outils TOOLBAG, (9) Passants élastiques pour sangle, (10) Sangles de cuisses, (11) Élastiques de cuisses réglables, (12) Passants pour porte-outils CARITool, (13) Boucles d'attache du torse TOP CROLL S.

### Matériaux principaux :

Sangles : polyester.

Boucles de réglage : acier.

Points d'attache ventraux : alliage aluminium, acier inoxydable.

## 3. Contrôle, points à vérifier

Votre sécurité est liée à l'intégrité de votre équipement.

Petzl conseille une vérification approfondie, par une personne compétente, au minimum tous les 12 mois (en fonction de la réglementation en vigueur dans votre pays et de vos conditions d'utilisation). Respectez les modes opératoires décrits sur le site Petzl.com. Enregistrez les résultats sur la fiche de vie de votre EPI : type, modèle, coordonnées du fabricant, numéro de série ou numéro individuel, dates : fabrication, achat, première utilisation, prochains examens périodiques, défauts, remarques, nom et signature du contrôleur.

### Avant toute utilisation

#### Harnais

Vérifiez les sangles au niveau des points d'attache, des boucles de réglage et des coutures de sécurité.

Surveillez les coupures, usures et dommages dus à l'utilisation, à la chaleur, aux produits chimiques... Attention aux fils coupés ou distendus.

Vérifiez le bon fonctionnement des boucles DoubleBack PLUS et FAST LT.

#### Point d'attache ventral ouvrable

Vérifiez l'absence de fissures, déformations, corrosion... Vérifiez la présence des vis et leur serrage.

#### Pendant l'utilisation

Vérifiez régulièrement le bon serrage des boucles de réglage. Il est important de contrôler régulièrement l'état du produit et de ses connexions avec les autres équipements du système. Assurez-vous du bon positionnement des équipements les uns par rapport aux autres.

## 4. Compatibilité

Vérifiez la compatibilité de ce produit avec les autres éléments du système dans votre application (compatibilité = bonne interaction fonctionnelle).

Les éléments utilisés avec votre harnais doivent être conformes aux normes en vigueur dans votre pays (mousquetons EN 362 par exemple).

Attention, vérifiez la compatibilité de vos connecteurs avec les points d'attache latéraux : risque d'incompatibilité de forme ou de contrainte de positionnement (exemple : bague de gros diamètre...).

Attention, les longues avec un assemblage terminaison cousue et protection plastique ne sont pas compatibles avec l'axe du point d'attache ventral ouvrable.

## 5. Mise en place du harnais

- Veillez à ranger correctement les surplus de sangles (bien plaqués) dans les passants élastiques.

- Attention aux objets étrangers qui risquent de gêner le fonctionnement des boucles automatiques FAST LT (cailloux, sable, vêtements...). Vérifiez leur bon verrouillage (voir dessins).

#### Point d'attache ventral ouvrable

Ce point permet une connexion de plusieurs équipements : une longe textile sans protection plastique et une sellette PODIUM sur l'axe, un bloqueur CROLL L sur le petit dé, un descendeur sur le grand dé.

Les deux vis doivent être présentes et serrées fermement.

Suivez précisément les instructions de montage et démontage : voir flèches indicatives.

Il n'est pas nécessaire d'enlever complètement la vis pour libérer l'axe.

Si vous perdez une vis, contactez le service après-vente Petzl.

#### Réglage et test de suspension

Votre harnais doit être ajusté proche du corps pour réduire le risque de blessure en cas de chute.

Vous devez effectuer des mouvements et un test de suspension sur chaque point d'attache pour être sûr qu'il soit du niveau de confort nécessaire pour l'usage attendu et que le harnais soit bien réglé.

## 6. Harnais de maintien au travail et retenue EN 358 : 1999

Ces points d'attache doivent être utilisés uniquement pour l'accrochage à un système de maintien au travail ou système de retenue - hauteur de chute maximum : 0,6 m.

Consultez la notice de la longe utilisée pour les précautions d'usage.

Ces points d'attache ne sont pas conçus pour des utilisations d'antichute. Il peut être nécessaire de compléter les systèmes de maintien au travail, ou de retenue, par des moyens de protection contre les chutes de hauteur de type collectif ou individuel.

En utilisation dans un système d'arrêt des chutes selon la norme EN 363, complétez votre cuissard avec un torse TOP CROLL (ancienne version), TOP CROLL S ou TOP CROLL L (version 2018).

#### 6A. Point d'attache ventral ouvrable

#### 6B. Points d'attache latéraux de ceinture

Utilisez toujours les deux points d'attache latéraux ensemble, en les reliant par une longe de maintien, pour être confortablement en appui dans la ceinture.

#### 6C. Point d'attache arrière de retenue

Ce point d'attache arrière de ceinture est destiné uniquement à empêcher l'utilisateur d'atteindre un emplacement d'où une chute est possible.

## 7. Harnais cuissard EN 813 : 2008

### Point d'attache ventral ouvrable

Destiné à la progression sur corde et au maintien au travail.

Utilisez le point ventral pour connecter un descendeur, des longues de maintien ou des longues de progression.

Ce point d'attache n'est pas adapté pour l'arrêt des chutes.

## 8. Porte-matériel

Les porte-matériel doivent être utilisés pour le matériel uniquement.

ATTENTION DANGER, n'utilisez pas les porte-matériel pour assurer, descendre, vous encorder ou vous longer.

## 9. Accessoires

La sellette PODIUM et les manilles pour sellette PODIUM.

## 10. Informations complémentaires

- Prévoyez les moyens de secours nécessaires pour intervenir rapidement en cas de difficultés.

- L'amarrage du système doit être de préférence situé au-dessus de la position de l'utilisateur et répondre aux exigences EN 795 (résistance minimum 12 kN).

- Dans un système d'arrêt des chutes, il est essentiel de vérifier l'espace libre requis sous l'utilisateur, avant chaque utilisation, afin d'éviter toute collision avec le sol, ou un obstacle, en cas de chute.

- Veillez à ce que le point d'amarrage soit correctement positionné, afin de limiter le risque et la hauteur de chute.

- Un harnais d'antichute est le seul dispositif de préhension du corps qu'il soit permis d'utiliser dans un système d'arrêt des chutes.

- Un danger peut survenir lors de l'utilisation de plusieurs équipements dans laquelle la fonction de sécurité de l'un des équipements peut être affectée par la fonction de sécurité d'un autre équipement.

- ATTENTION, veillez à ce que vos produits ne frottent pas sur des matériaux abrasifs ou pièces coupantes.

- Les utilisateurs doivent être médicalement aptes aux activités en hauteur.

ATTENTION, être suspendu et inerte dans un harnais peut déclencher des troubles physiologiques graves ou la mort.

- Les instructions d'utilisation définies dans les notices de chaque équipement associé à ce produit doivent être respectées.

- Les instructions d'utilisation doivent être fournies à l'utilisateur de cet équipement dans la langue du pays d'utilisation.

- Assurez-vous de la lisibilité des marquages sur le produit.

#### Mise au rebut :

ATTENTION, un événement exceptionnel peut vous conduire à rebuter un produit après une seule utilisation (type et intensité d'utilisation, environnement d'utilisation : milieux agressifs, milieux marins, arêtes coupantes, températures extrêmes, produits chimiques...).

Un produit doit être rebuté quand :

- Il a plus de 10 ans et est composé de plastique ou de textile.

- Il a subi une chute importante (ou effort).

- Le résultat des vérifications du produit n'est pas satisfaisant. Vous avez un doute sur sa fiabilité.

- Vous ne connaissez pas son historique complet d'utilisation.

- Quand son usage est obsolète (évolution législative, normative, technique ou incompatibilité avec d'autres équipements...).

Détruisez ces produits pour éviter une future utilisation.

#### Pictogrammes :

**A. Durée de vie** - **B. Marquage** - **C. Températures tolérées** - **D.**

**Précautions d'usage** - **E. Nettoyage/désinfection** - **F. Séchage** - **G. Stockage/transport** - **H. Entretien** - **I. Modifications/réparations** (interdites hors des ateliers Petzl sauf pièces de rechange) - **J. Questions/contact**

### Garantie 3 ans

Contre tout défaut de matière ou fabrication. Sont exclus : usure normale, oxydation, modifications ou retouches, mauvais stockage, mauvais entretien, négligences, utilisations pour lesquelles ce produit n'est pas destiné.

### Panneaux d'alerte

1. Situation présentant un risque imminent de blessure grave ou mortelle. 2. Exposition à un risque potentiel d'incident ou de blessure. 3. Information importante sur le fonctionnement ou les performances de votre produit. 4. Incompatibilité matérielle.

### Traçabilité et marquage

a. Organisme contrôlant la fabrication de cet EPI - b. Organisme notifié intervenant pour l'examen CE de type - c. Traçabilité : datamatrix - d. Taille - e. Numéro individuel - f. Année de fabrication - g. Mois de fabrication - h. Numéro de lot - i. Identifiant individuel - j. Normes - k. Lire attentivement la notice technique - l. Identification du modèle - m. Charge nominale maximale

In dieser Gebrauchsanweisung wird erklärt, wie Sie Ihr Produkt richtig verwenden. Es werden nur einige der Verwendungen und Techniken dargestellt. Die Warnhinweise informieren Sie über mögliche Gefahren bezüglich der Verwendung Ihres Produkts. Es ist jedoch nicht möglich, alle erwägbareren Fälle zu beschreiben. Bitte nehmen Sie Kenntnis von den Aktualisierungen und zusätzlichen Informationen auf Petzl.com.

Sie sind für die Beachtung der Warnhinweise und für die sachgemäße Verwendung Ihres Produkts verantwortlich. Jede fehlerhafte Verwendung des Produkts bedeutet eine zusätzliche Gefahrenquelle. Wenn Sie Zweifel haben oder etwas nicht richtig verstehen, wenden Sie sich bitte an Petzl.

## 1. Anwendungsbereich

Persönliche Schutzausrüstung (PSA). Sitzgurt, Haltegurt zur Arbeitsplatzpositionierung und Rückhaltung für die Höhenarbeit.

Maximale Arbeitslast: 140 kg. Dieses Produkt darf nicht über seine Grenzen hinaus belastet werden. Es darf ausschließlich zu dem Zweck verwendet werden, für den es entwickelt wurde.

### Haftung

#### WARNUNG

**Aktivitäten, bei denen diese Ausrüstung zum Einsatz kommt, sind naturgemäß gefährlich. Für Ihre Handlungen, Entscheidungen und für Ihre Sicherheit sind Sie selbst verantwortlich.**

Vor dem Gebrauch dieser Ausrüstung müssen Sie:

- Die Gebrauchsanleitung vollständig lesen und verstehen.
- Fachgerecht zur richtigen Benutzung der Ausrüstung ausgebildet sein.
- Sich mit Ihrer Ausrüstung vertraut machen, die Möglichkeiten und Grenzen kennen lernen.
- Die mit dem Einsatz verbundenen Risiken verstehen und akzeptieren.

**Die Nichtberücksichtigung auch nur einer dieser Warnungen kann zu schweren Verletzungen oder sogar Tod führen.**

Dieses Produkt darf nur von kompetenten und besonnenen Personen verwendet werden oder von Personen, die unter der direkten Aufsicht und visuellen Kontrolle einer kompetenten und besonnenen Person stehen.

Sie sind für Ihre Handlungen, Entscheidungen und für Ihre Sicherheit verantwortlich und tragen die Konsequenzen. Wenn Sie nicht in der Lage sind, diese Verantwortung zu übernehmen, oder wenn Sie die Gebrauchshinweise nicht richtig verstanden haben, benutzen Sie diese Ausrüstung nicht.

## 2. Benennung der Teile

(1) Aufschraubarer ventraler Befestigungspunkt, (2) Seitliche Halteösen, (3) Gurtband des Hüftgurts, (4) Rückseitige Öse zum Einhängen eines Rückhaltesystems, (5) Rückseitige Schnalle für die Verbindung von Brust- und Sitzgurt, (6) DoubleBack PLUS-Einstellschnallen, (6 bis) Automatische FAST LT-Schnallen, (7) Materialschlaufen, (8) Befestigungsmöglichkeiten für TOOLBAG-Werkzeugtasche, (9) Elastische Riemenhalter für das Gurtband, (10) Beinschlaufen, (11) Einstellbare elastische Beinschlaufenaufhängungen, (12) Befestigungsmöglichkeiten für CARITOOOL-Gerätehalter, (13) Schlaufen zum Befestigen des TOP CROLL S-Brustgurts.

#### Materialien:

Gurtband: Polyester.  
Einstellschnallen: Stahl.  
Ventrale Halteösen: Aluminiumlegierung, rostfreier Stahl.

## 3. Überprüfung, zu kontrollierende Punkte

Ihre Sicherheit hängt vom Zustand Ihrer Ausrüstung ab. Petzl empfiehlt, mindestens alle 12 Monate (entsprechend den in Ihrem Land geltenden Vorschriften und den Nutzungsbedingungen) eine eingehende Überprüfung durch eine kompetente Person durchführen zu lassen. Bitte beachten Sie die auf Petzl.com beschriebenen Vorgehensweisen. Tragen Sie die Ergebnisse in den Prüfbericht Ihrer PSA ein: Typ, Modell, Kontaktinformation des Herstellers, Seriennummer oder individuelle Nummer, Daten: Herstellung, Kauf, erste Anwendung, nächste regelmäßige Überprüfung, Probleme, Bemerkungen, Name und Unterschrift des Prüfers.

#### Vor jedem Einsatz

##### Gurt

Überprüfen Sie das Gurtband an den Befestigungsösen, an den Einstellschnallen und die Sicherheitsnähte.

Achten Sie auf Einschnitte, Abrieb oder sonstige Schäden, die auf Abnutzung, Hitze oder Kontakt mit chemischen Produkten usw. zurückzuführen sind. Achten Sie darauf, dass keine Fäden lose oder durchtrennt sind.

Stellen Sie sicher, dass die DoubleBack PLUS- und FAST LT-Schnallen richtig funktionieren.

##### Aufschraubarer ventraler Befestigungspunkt

Stellen Sie sicher, dass dieser keine Risse, Deformierungen, Korrosionserscheinungen usw. aufweist. Vergewissern Sie sich, dass die Schrauben vorhanden und fest angezogen sind.

##### Während des Gebrauchs

Überprüfen Sie regelmäßig, ob das Gurtband straff gezogen ist. Es ist unerlässlich, den Zustand des Produkts und seiner Verbindungen mit anderen Ausrüstungsgegenständen im System regelmäßig zu überprüfen. Stellen Sie stets sicher, dass die einzelnen Ausrüstungsgegenstände im System richtig zueinander positioniert sind.

## 4. Kompatibilität

Überprüfen Sie die Kompatibilität dieses Produkts mit den anderen Elementen Ihres Systems (Kompatibilität = funktionelles Zusammenspiel).

Die mit Ihrem Gurt verwendeten Ausrüstungselemente müssen mit den in Ihrem Land geltenden Normen übereinstimmen (z.B. Karabiner EN 362).

Achtung: Überprüfen Sie die Kompatibilität Ihrer Verbindungselemente mit den seitlichen Halteösen: Risiko einer Inkompatibilität hinsichtlich der Form oder Positionierung (z.B. Verriegelungshülse mit großem Durchmesser).

Achtung: Verbindungsmittel mit einer vernähten Endverbindung und Kunststoffüberzug sind nicht mit dem Mittelstift des aufschraubbaren ventralen Befestigungspunkts kompatibel.

## 5. Anlegen des Gurts

- Verstauen Sie das überstehende Gurtband in den elastischen Riemenhaltern, so dass es flach anliegt.

- Achten Sie darauf, dass keine Fremdkörper die Funktion der automatischen FAST LT-Schnallen beeinträchtigen (Kiesel, Sand, Kleidung...). Stellen Sie sicher, dass die Schnallen richtig schließen (siehe Abbildungen).

##### Aufschraubarer ventraler Befestigungspunkt

Er ermöglicht das Einhängen mehrerer Ausrüstungsgegenstände: ein textiles Verbindungsmittel ohne Kunststoffüberzug und einen PODIUM-Sitz am Mittelstift, eine CROLL L-Seilklemme am kleinen D-Ring, ein Abselgerät am großen D-Ring. Die beiden Schrauben müssen vorhanden und fest angezogen sein.

Befolgen Sie die Montage- und Demontagehinweise: Siehe Pfeile. Um den Mittelstift zu lösen, muss die Schraube nicht vollkommen herausgedreht werden.

Wenn Sie eine Schraube verloren haben, wenden Sie sich an den Petzl Kundendienst.

##### Einstellung und Hängetest

Ihr Gurt sollte gut an Ihre Körperform angepasst sein und eng anliegen, um im Falle eines Sturzes die Verletzungsgefahr zu verringern.

Sie sollten herumgehen und sich an jeder Halteöse mitsamt Ihrer Ausrüstung in den Gurt hängen (Hängetest), um sicherzustellen, dass der Gurt richtig sitzt, beim Gebrauch angemessenen Komfort bietet und optimal eingestellt ist.

## 6. Haltegurt zur Arbeitsplatz-positionierung und Rückhaltung EN 358: 1999

Diese Halteösen dürfen ausschließlich zum Befestigen eines Systems zur Arbeitsplatzpositionierung oder zur Rückhaltung verwendet werden - die Sturzhöhe darf maximal 0,6 m betragen.

Bitte lesen Sie die Vorsichtsmaßnahmen bezüglich des verwendeten Verbindungsmittels in der Gebrauchsanleitung des Produkts.

Diese Halteösen sind nicht als Auffangösen geeignet. Gegebenenfalls müssen die Arbeitsplatzpositionierungs- oder Rückhaltesysteme durch kollektive oder persönliche Vorrichtungen zum Schutz vor Abstürzen aus der Höhe ergänzt werden. Bei der Verwendung als Bestandteil eines Auffangsystems in Übereinstimmung mit der Norm EN 363 muss der Sitzgurt zusammen mit einem TOP CROLL- (alte Version), TOP CROLL S- oder TOP CROLL L-Brustgurt (Version 2018) verwendet werden.

##### 6A. Aufschraubarer ventraler Befestigungspunkt

##### 6B. Seitliche Halteösen des Hüftgurts

Verwenden Sie die beiden seitlichen Halteösen immer zusammen, indem Sie ein Verbindungsmittel zur Arbeitsplatzpositionierung in diese einhängen.

##### 6C. Rückseitige Öse zum Rückhalten

Diese rückseitige Öse des Gurts dient ausschließlich dazu, den Anwender von der Absturzkante fernzuhalten.

## 7. Sitzgurt EN 813: 2008

##### Aufschraubarer ventraler Befestigungspunkt

Zum Aufstieg am Seil und zur Arbeitsplatzpositionierung. Verwenden Sie den ventralen Befestigungspunkt zum Einhängen eines Abselgeräts, von Verbindungsmitteln zur Arbeitsplatzpositionierung oder Verbindungsmitteln zur Fortbewegung. Verwenden Sie diesen Befestigungspunkt nicht zum Einhängen eines Auffangsystems.

## 8. Materialschlaufen

Die Materialschlaufen dürfen nur zum Transportieren von Material verwendet werden.

ACHTUNG GEFAHR: die Materialschlaufen nicht zum Sichern, Absellen, Anselnen oder Einhängen an einem Anschlagpunkt verwenden.

## 9. Zubehör

PODIUM-Sitz und Verbindungsbügel für den PODIUM-Sitz.

## 10. Zusätzliche Informationen

- Der Benutzer muss für eventuelle Schwierigkeiten, die während der Anwendung dieses Produkts auftreten können, Rettungsmöglichkeiten planen.
- Der Anschlagpunkt des Systems sollte vorzugsweise oberhalb der Position des Benutzers errichtet werden und sollte den Anforderungen der Norm EN 795 entsprechen. Die Mindestbruchlast des Anschlagpunktes muss 12 kN betragen.
- In einem Auffangsystem ist vor jeder Benutzung sicherzustellen, dass genügend Sturzraum unter dem Anwender vorhanden ist, so dass er im Falle eines Sturzes nicht auf den Boden oder auf ein Hindernis schlägt.
- Achten Sie darauf, dass der Anschlagpunkt richtig platziert ist, um das Risiko und die Höhe eines Sturzes zu reduzieren.
- In einem Auffangsystem ist zum Halten des Körpers ausschließlich ein Auffanggurt zulässig.
- Werden mehrere Ausrüstungsgegenstände zusammen verwendet, kann es zu gefährlichen Situationen kommen, wenn die Sicherheitsfunktion eines Gegenstands durch einen anderen Ausrüstungsgegenstand behindert wird.
- ACHTUNG: Achten Sie darauf, dass die Produkte nicht an rauen Materialien oder scharfkantigen Gegenständen reiben.
- Anwender müssen für Aktivitäten in der Höhe gesundheitlich in guter Verfassung sein. WARNUNG: Das regungslose Hängen in einem Gurt kann zu schweren Verletzungen oder sogar Tod führen (Hängetrauma).
- Die Gebrauchsanleitungen für jeden Ausrüstungsgegenstand, der zusammen mit diesem Produkt verwendet wird, müssen unbedingt befolgt werden.
- Die Gebrauchsanleitungen müssen allen Benutzern dieser Ausrüstung in Landessprache zur Verfügung gestellt werden.
- Vergewissern Sie sich, dass die Markierungen auf dem Produkt lesbar sind.

##### Aussondern von Ausrüstung:

ACHTUNG: Außergewöhnliche Umstände können die Aussonderung eines Produkts nach einer einmaligen Anwendung erforderlich machen (Art und Intensität der Benutzung, Anwendungsbereich: aggressive Umgebungen, Meeresklima, scharfe Kanten, extreme Temperaturen, Chemikalien usw.).

In folgenden Fällen muss ein Produkt aussondert werden:

- Wenn es mehr als 10 Jahre alt ist (Kunststoff- und Textilprodukte).
  - Nach einem schweren Sturz (oder Belastung).
  - Das Produkt fällt bei der PSA-Überprüfung durch. Sie bezweifeln seine Zuverlässigkeit.
  - Die vollständige Gebrauchsgeschichte ist nicht bekannt.
  - Das Produkt ist veraltet (Änderung der gesetzlichen Bestimmungen, der Normen oder der technischen Vorschriften, Inkompatibilität mit anderen Ausrüstungsgegenständen usw.).
- Zerstören und entsorgen Sie diese Produkte, um ihren weiteren Gebrauch zu verhindern.

##### Zeichenerklärungen:

**A. Lebensdauer: 10 Jahre - B. Markierung - C. Temperaturbeständigkeit - D. Vorsichtsmaßnahmen - E. Reinigung/Desinfektion - F. Trocknung - G. Lagerung/Transport - H. Pflege - I. Änderungen/Reparaturen** (außerhalb der Petzl Betriebsstätten nicht zulässig, ausgenommen Ersatzteile) **- J. Fragen/Kontakt**

## 3 Jahre Garantie

Auf Material- und Fabrikationsfehler. Von der Garantie ausgeschlossen sind: normale Abnutzung, Oxidation, Modifikationen oder Nachbesserungen, unsachgemäße Lagerung, unsachgemäße Wartung, Nachlässigkeiten und Anwendungen, für die das Produkt nicht bestimmt ist.

## Warnhinweise

1. Unmittelbare Verletzungs- oder Lebensgefahr. 2. Potenzielles Unfall- oder Verletzungsrisiko. 3. Wichtige Information über die Funktionsweise oder die Leistungsangaben Ihres Produkts. 4. Inkompatibilität zwischen Ausrüstungsgegenständen.

## Rückverfolgbarkeit und Markierung

a. Die Herstellung dieser PSA überwachende Stelle - b. Benannte Stelle für die EG-Baumusterprüfung - c. Rückverfolgbarkeit: Data Matrix - d. Größe - e. Individuelle Nummer - f. Herstellungsjahr - g. Herstellungsmonat - h. Nummer der Fertigungsreihe - i. Individuelle Produktnummer - j. Normen - k. Lesen Sie die Gebrauchsanleitung aufmerksam durch - l. Modell-Identifizierung - m. Maximale Arbeitslast

Questa nota informativa spiega come utilizzare correttamente il dispositivo. Solo alcune tecniche e utilizzi sono presentati.

I segnali di attenzione vi informano di alcuni potenziali pericoli legati all'utilizzo del dispositivo, ma è impossibile descriverli tutti. Prendete visione degli aggiornamenti e delle informazioni supplementari sul sito Petzl.com.

Voi siete responsabili della considerazione di ogni avviso e dell'utilizzo corretto del dispositivo. L'uso improprio di questo dispositivo causa rischi aggiuntivi. Contattare Petzl in caso di dubbi o difficoltà di comprensione.

## 1. Campo di applicazione

Dispositivo di protezione individuale (DPI).  
Imbracatura bassa, cintura di posizionamento e di trattenuta per i lavori in quota. Carico nominale massimo: 140 kg.  
Questo prodotto non deve essere sollecitato oltre i suoi limiti o in qualsiasi altra situazione differente da quella per cui è destinato.

### Responsabilità

#### ATTENZIONE

**Le attività che comportano l'utilizzo di questo dispositivo sono per natura pericolose.**

**Voi siete responsabili delle vostre azioni, delle vostre decisioni e della vostra sicurezza.**

Prima di utilizzare questo dispositivo, occorre:

- Leggere e comprendere tutte le istruzioni d'uso.
- Ricevere una formazione adeguata sul suo utilizzo.
- Acquisire familiarità con il dispositivo, imparare a conoscerne le prestazioni e i limiti.
- Comprendere e accettare i rischi indotti.

**Il mancato rispetto di una sola di queste avvertenze può essere la causa di ferite gravi o mortali.**

Questo prodotto deve essere utilizzato esclusivamente da persone competenti e addestrate o sottoposte al controllo visivo diretto di una persona competente e addestrata.

Voi siete responsabili delle vostre azioni, delle vostre decisioni e della vostra sicurezza e ve ne assumete le conseguenze. Se non siete in grado di assumervi questa responsabilità, o se non avete compreso le istruzioni d'uso, non utilizzare questo dispositivo.

## 2. Nomenclatura

(1) Punto di attacco ventrale apribile, (2) Punti di attacco laterali, (3) Fettucce di regolazione cintura, (4) Punto di attacco posteriore di trattenuta, (5) Fibbia posteriore di collegamento pettorale-imbracatura bassa, (6) Fibbie di regolazione DoubleBack PLUS, (6 bis) Fibbie automatiche FAST LT, (7) Portamateriali, (8) Passanti per porta attrezzi TOOLBAG, (9) Passanti elastici per fettuccia, (10) Fettucce di regolazione cosciali, (11) Elastici di cosciali regolabili, (12) Passanti per portamateriale CARITool, (13) Fibbie di attacco del pettorale TOP CROLL S.

#### Materiali principali:

Fettucce: poliestere.  
Fibbie di regolazione: acciaio.  
Punti di attacco ventrali: lega d'alluminio, acciaio inossidabile.

## 3. Controllo, punti da verificare

La vostra sicurezza è legata all'integrità della vostra attrezzatura.

Petzl raccomanda un controllo approfondito come minimo ogni 12 mesi da parte di una persona competente (in funzione della normativa in vigore nel vostro paese e delle vostre condizioni d'uso). Rispettate le procedure descritte sul sito Petzl.com. Registrate i risultati nella scheda di vita del vostro DPI: tipo, modello, dati del fabbricante, numero di serie o numero individuale: data: fabbricazione, acquisto, primo utilizzo, successive verifiche periodiche; difetti, osservazioni; nome e firma del controllore.

#### Prima di ogni utilizzo

##### Imbracatura

Verificare le fettucce a livello dei punti d'attacco, delle fibbie di regolazione e delle cuciture di sicurezza.

Fare attenzione ai tagli, all'usura e ai danni dovuti all'utilizzo, al calore, ai prodotti chimici... Attenzione ai fili tagliati o allentati.

Controllare il buon funzionamento delle fibbie DoubleBack PLUS e FAST LT.

##### Punto di attacco ventrale apribile

Verificare l'assenza di fessurazioni, deformazioni, corrosione... Verificare la presenza delle viti e il loro serraggio.

##### Durante l'utilizzo

Verificare regolarmente il corretto serraggio delle fibbie di regolazione. È importante controllare regolarmente lo stato del prodotto e dei suoi collegamenti con gli altri dispositivi del sistema. Assicurarsi del corretto posizionamento dei dispositivi gli uni rispetto agli altri.

## 4. Compatibilità

Verificare la compatibilità di questo prodotto con gli altri elementi del sistema nella vostra applicazione (compatibilità = buona interazione funzionale).

Gli elementi utilizzati con l'imbracatura devono essere conformi alle norme in vigore nel vostro paese (per esempio moschettoni EN 362).

Attenzione, verificare la compatibilità dei connettori con i punti di attacco laterali: rischio d'incompatibilità di forma o di vincolo di posizionamento (esempio: ghiera di grande diametro...).

Attenzione, i cordini con un assemblaggio terminazione cucita e protezione in plastica non sono compatibili con l'asse del punto di attacco ventrale apribile.

## 5. Sistemazione dell'imbracatura

- Assicurarsi d'inserire correttamente le eccedenze di fettuccia (ben appiattita) nei passanti elastici.

- Attenzione ai corpi estranei che rischiano di ostacolare il funzionamento delle fibbie automatiche FAST LT (sassolini, sabbia, abbigliamento...). Controllarne il corretto bloccaggio (vedi disegni).

##### Punto di attacco ventrale apribile

Questo punto consente il collegamento di più dispositivi: un cordino in tessuto senza protezione di plastica e un sedile PODIUM sull'asse, un bloccante CROLL L su piccolo anello, un discensore sul grande anello.

Le due viti devono essere presenti e serrate saldamente.

Seguire con precisione le istruzioni di montaggio e smontaggio: vedi frecce indicative.

Non è necessario rimuovere completamente la vite per liberare l'asse.

Se si perde una vite, contattare il Servizio Post-Vendita di Petzl.

##### Regolazione e prova di sospensione

L'imbracatura deve essere regolata aderente al corpo per ridurre il rischio di ferite in caso di caduta.

Si devono effettuare dei movimenti e una prova di sospensione su ogni punto di attacco per essere sicuri che l'imbracatura sia regolata bene e comoda per l'utilizzo previsto.

## 6. Imbracatura di posizionamento sul lavoro e di trattenuta EN 358: 1999

Questi punti di attacco devono essere utilizzati unicamente per l'aggancio ad un sistema di posizionamento sul lavoro o un sistema di trattenuta - altezza di caduta massima: 0,6 m.

Consultare l'istruzione del cordino utilizzato per le precauzioni d'uso.

Questi punti d'attacco non sono concepiti per utilizzi anticaduta. Può essere necessario completare i sistemi di posizionamento sul lavoro, o di trattenuta, con dei mezzi di protezione contro le cadute dall'alto di tipo collettivo o individuale.

Nell'utilizzo in un sistema di arresto caduta secondo la norma EN 363, completare l'imbracatura bassa con un pettorale TOP CROLL (vecchia versione), TOP CROLL S o TOP CROLL L (versione 2018).

##### 6A. Punto di attacco ventrale apribile

##### 6B. Punti di attacco laterali della cintura

Utilizzare sempre i due punti d'attacco laterali insieme, collegandoli tramite un cordino di posizionamento per essere confortevolmente in appoggio sulla cintura.

##### 6C. Punto di attacco posteriore di trattenuta

Questo punto di attacco posteriore della cintura è destinato unicamente ad impedire all'utilizzatore di raggiungere un luogo da dove una caduta è possibile.

## 7. Imbracatura bassa EN 813: 2008

##### Punto di attacco ventrale apribile

Destinato alla progressione su corda e al posizionamento sul lavoro.

Utilizzare il punto di attacco ventrale per collegare un discensore, dei cordini di posizionamento o dei cordini di progressione.

Questo punto di attacco non è adatto all'arresto delle cadute.

## 8. Portamateriale

I portamateriali devono essere utilizzati unicamente per il materiale.

ATTENZIONE PERICOLO, non utilizzare i portamateriali per assicurare, scendere, legarsi o assicurarsi.

## 9. Accessori

Il sedile PODIUM e i grilli per sedile PODIUM.

## 10. Informazioni supplementari

- Prevedere i mezzi di soccorso necessari per intervenire rapidamente in caso di difficoltà.

- L'ancoraggio del sistema deve essere preferibilmente situato al di sopra della posizione dell'utilizzatore e deve rispondere ai requisiti della norma EN 795 (resistenza minima 12 kN).

- In un sistema di arresto caduta, prima di ogni utilizzo, è fondamentale verificare lo spazio libero richiesto sotto l'utilizzatore, per evitare la collisione con il suolo o un ostacolo in caso di caduta.

- Assicurarsi che il punto di ancoraggio sia posizionato correttamente, per ridurre il rischio e l'altezza di caduta.

- Un'imbracatura anticaduta è l'unico dispositivo di presa del corpo che sia consentito utilizzare in un sistema di arresto caduta.

- Un pericolo può sopraggiungere al momento dell'utilizzo di più dispositivi in cui la funzione di sicurezza di uno dei dispositivi può essere compromessa dalla funzione di sicurezza di un altro dispositivo.

- ATTENZIONE, assicurarsi che i prodotti non sfregino contro materiali abrasivi o parti taglienti.

- Gli utilizzatori devono avere l'idoneità sanitaria per le attività in quota.

ATTENZIONE, la sospensione inerte nell'imbracatura può generare gravi disturbi fisiologici o la morte.

- Devono essere rispettate le istruzioni d'uso indicate nelle note informative di ogni dispositivo associato a questo prodotto.

- Le istruzioni d'uso di questo dispositivo devono essere fornite all'utilizzatore e redatte nella lingua del paese in cui il prodotto viene utilizzato.

- Assicurarsi che le marcature sul prodotto siano leggibili.

##### Eliminazione:

ATTENZIONE, un evento eccezionale può comportare l'eliminazione del prodotto dopo un solo utilizzo (tipo ed intensità di utilizzo, ambiente di utilizzo: ambienti aggressivi, ambienti marini, parti taglienti, temperature estreme, prodotti chimici...).

Il prodotto deve essere eliminato quando:

- Ha più di 10 anni ed è composto da materiale plastico o tessile.
- Ha subito una forte caduta (o sforzo).
- Il risultato dei controlli del prodotto non è soddisfacente. Si ha un dubbio sulla sua affidabilità.
- Non si conosce l'intera storia del suo utilizzo.
- Quando il suo utilizzo è obsoleto (evoluzione delle leggi, delle normative, delle tecniche o incompatibilità con altri dispositivi...).

Distruggere i prodotti scartati per evitarne un futuro utilizzo.

##### Pittogrammi:

**A. Durata: 10 anni - B. Marcatura - C. Temperature tollerate - D. Precauzioni d'uso - E. Pulizia/disinfezione - F. Asciugatura - G. Stoccaggio/trasporto - H. Manutenzione - I. Modifiche/riparazioni** (proibite al di fuori degli stabilimenti Petzl salvo pezzi di ricambio) - **J. Domande/contatto**

##### Garanzia 3 anni

Contro ogni difetto di materiale o di fabbricazione. Sono esclusi: usura normale, ossidazione, modifiche o ritocchi, cattiva conservazione, manutenzione impropria, negligenze, utilizzi ai quali questo prodotto non è destinato.

##### Segnali di attenzione

1. Situazione che presenta un rischio imminente di lesione grave o mortale. 2. Esposizione a un rischio potenziale d'incidente o lesione. 3. Informazione importante sul funzionamento o le performance del vostro prodotto. 4. Incompatibilità materiale.

##### Tracciabilità e marcatura

a. Organismo che controlla la fabbricazione di questo DPI - b. Ente riconosciuto che interviene per l'esame CE di tipo - c. Tracciabilità: datamatrix - d. Taglia - e. Numero individuale - f. Anno di fabbricazione - g. Mese di fabbricazione - h. Numero di lotto - i. Identificativo individuale - j. Norme - k. Leggere attentamente l'istruzione tecnica - l. Identificazione di modello - m. Carico nominale massimo



Este folleto explica cómo utilizar correctamente su equipo. Sólo se presentan algunas utilidades y técnicas.

Las señales de advertencia le informan de algunos peligros potenciales relacionados con la utilización de su equipo, pero es imposible describirlos todos. Infórmese de las actualizaciones y de la información complementaria en Petzl.com. Usted es responsable de tener en cuenta cada una de las advertencias y de utilizar correctamente su equipo. Cualquier mala utilización de este equipo originará peligros adicionales. Contacte con Petzl si tiene dudas o dificultades de comprensión.

## 1. Campo de aplicación

Equipo de protección individual (EPI). Arnés de asiento, cinturón de sujeción y de retención para los trabajos en altura. Carga nominal máxima: 140 kg. Este producto no debe ser solicitado más allá de sus límites o en cualquier otra situación para la que no esté previsto.

### Responsabilidad

#### ATENCIÓN

**Las actividades que implican la utilización de este equipo son por naturaleza peligrosas.**

**Usted es responsable de sus actos, sus decisiones y su seguridad.**

Antes de utilizar este equipo, debe:

- Leer y comprender todas las instrucciones de utilización.
- Formarse específicamente en el uso de este equipo.
- Familiarizarse con su equipo y aprender a conocer sus prestaciones y sus limitaciones.
- Comprender y aceptar los riesgos derivados.

**El no respeto de una sola de estas advertencias puede ser la causa de heridas graves o mortales.**

Este producto sólo debe ser utilizado por personas competentes y responsables, o que estén bajo el control visual directo de una persona competente y responsable. Usted es responsable de sus actos, sus decisiones y su seguridad y asume las consecuencias de los mismos. Si usted no está dispuesto a asumir esta responsabilidad o si no ha comprendido bien las instrucciones de utilización, no utilice este equipo.

## 2. Nomenclatura

(1) Punto de enganche ventral con cierre, (2) Puntos de enganche laterales, (3) Cintas del cinturón, (4) Punto de enganche posterior de retención, (5) Anilla posterior de unión torso-arnés de asiento, (6) Hebillas de regulación DoubleBack PLUS, (6 bis) Hebillas automáticas FAST LT, (7) Anillos portamaterial, (8) Anillas para bolsa portaherramientas TOOLBAG, (9) Trabillas elásticas para cinta, (10) Cintas de las perneras, (11) Elásticos regulables de las perneras, (12) Alojamientos para portaherramientas CARITOOL, (13) Anillas de enganche del torso TOP CROLL S.

#### Materiales principales:

Cintas: poliéster.  
Hebillas de regulación: acero.  
Puntos de enganche ventrales: aleación de aluminio y acero inoxidable.

## 3. Control, puntos a verificar

Su seguridad está vinculada a la integridad de su equipo.

Petzl aconseja que una persona competente realice una revisión en profundidad cada 12 meses como mínimo (en función de la legislación en vigor en su país y de las condiciones de utilización). Respete los modos operativos descritos en la página web Petzl.com. Registre los resultados en la ficha de revisión del EPI: tipo, modelo, nombre y dirección del fabricante, número de serie o número individual, fechas: fabricación, compra, primera utilización, próximos controles periódicos, defectos, observaciones, nombre y firma del inspector.

#### Antes de cualquier utilización

##### Arnés

Compruebe las cintas al nivel de los puntos de enganche, de las hebillas de regulación y de las costuras de seguridad. Vigile los cortes, desgastes y daños debidos al uso, al calor, a los productos químicos... Atención a los hilos cortados o flojos. Compruebe el correcto funcionamiento de las hebillas DoubleBack PLUS y FAST LT.

##### Punto de enganche ventral con cierre

Compruebe la ausencia de fisuras, deformaciones, corrosión... Compruebe la presencia de los tornillos y su apretado.

##### Durante la utilización

Compruebe regularmente el correcto ceñido de las hebillas de regulación. Es importante controlar regularmente el estado del producto y de sus conexiones con los demás equipos del sistema. Asegúrese de la correcta colocación de los equipos entre sí.

## 4. Compatibilidad

Compruebe la compatibilidad de este producto con los demás elementos del sistema en su aplicación (compatibilidad = interacción funcional correcta). Los elementos utilizados con el arnés deben cumplir con las normas en vigor en su país (por ejemplo, mosquetones EN 362).

Atención: compruebe la compatibilidad de los conectores con los puntos de enganche laterales: riesgo de incompatibilidad de forma o de error de posicionamiento (ejemplo: casquillo de gran diámetro...).

Atención: los elementos de amarre con un ensamblaje con terminal cosido y protección plástica no son compatibles con el eje del punto de enganche ventral con cierre.

## 5. Colocación del arnés

- Procure guardar correctamente la cinta sobrante (bien enganchada) en las trabillas elásticas.

- Atención a los cuerpos extraños que podrían dificultar el funcionamiento de las hebillas automáticas FAST LT (piedras, arena, vestimenta...). Compruebe su correcto bloqueo (consulte los dibujos).

##### Punto de enganche ventral con cierre

Este punto permite una conexión de varios equipos: un elemento de amarre textil sin protección plástica y un asiento PODIUM en el eje, un bloqueador CROLL L en la D pequeña y un descensor en la D grande.

Los dos tornillos deben estar presentes y apretados con firmeza. Siga exactamente las instrucciones de montaje y desmontaje: consulte las flechas indicativas.

No es necesario retirar completamente el tornillo para liberar el eje. Si pierde un tornillo, contacte con el servicio posventa de Petzl.

##### Regulación y prueba de suspensión

Su arnés debe estar ajustado cerca del cuerpo para reducir el riesgo de lesión en caso de caída.

Debe realizar movimientos y una prueba de suspensión de cada punto de enganche para estar seguro de que tenga el nivel de comodidad necesario para el uso previsto y que el arnés esté bien regulado.

## 6. Arnés de sujeción y de retención EN 358: 1999

Estos puntos de enganche deben ser utilizados únicamente para la conexión a un sistema de sujeción o a un sistema de retención - altura de la caída máxima: 0,6 m. Consulte la ficha técnica del elemento de amarre utilizado para las precauciones de utilización.

Estos puntos de enganche no están diseñados para ser utilizados como anticaidas. Puede que sea necesario completar los sistemas de sujeción o de retención con medios de protección contra las caídas de altura de tipo colectivo o individual.

Utilizado en un sistema de protección individual contra caídas según la norma EN 363, complete su arnés de asiento con un torso TOP CROLL (versión anterior), TOP CROLL S o TOP CROLL L (versión 2018).

##### 6A. Punto de enganche ventral con cierre

##### 6B. Puntos de enganche laterales del cinturón

Para estar apoyado cómodamente en el cinturón, utilice siempre los dos puntos de enganche laterales a la vez uniéndolos con un elemento de amarre de sujeción.

##### 6C. Punto de enganche posterior de retención

Este punto de enganche posterior del cinturón está destinado únicamente a impedir que el usuario alcance una zona desde la que se puede producir una caída.

## 7. Arnés de asiento EN 813: 2008

##### Punto de enganche ventral con cierre

Destinado a la progresión por cuerda y a la sujeción en el puesto de trabajo. Utilice el punto ventral para conectar un descensor, elementos de amarre de sujeción o elementos de amarre de progresión.

Este punto de enganche no es adecuado para la detención de caídas.

## 8. Anillos portamaterial

Los anillos portamaterial sólo deben ser utilizados para el material. ATENCIÓN PELIGRO: no utilice los anillos portamaterial para asegurar, descender, encordarse o asegurarse mediante un elemento de amarre.

## 9. Accesorios

El asiento PODIUM y los grilletes para el asiento PODIUM.

## 10. Información complementaria

- Prevea los medios de rescate necesarios para intervenir rápidamente en caso de dificultades.

- El anclaje del sistema tiene que estar situado, preferentemente, por encima de la posición del usuario y debe cumplir con las exigencias de la norma EN 795 (resistencia mínima 12 kN).

- En un sistema anticaidas y antes de cualquier utilización, es esencial comprobar la altura libre requerida por debajo del usuario para evitar cualquier colisión con el suelo o con un obstáculo en caso de caída.

- Asegúrese de que el punto de anclaje esté colocado correctamente para así limitar el riesgo y la altura de la caída.

- Un arnés anticaidas es el único dispositivo de prensión del cuerpo que está permitido utilizar en un sistema anticaidas.

- Un peligro puede sobrevenir cuando se utilizan varios equipos en los que la función de seguridad de uno de los equipos puede verse afectada por la función de seguridad de otro equipo.

- ATENCIÓN: procure que sus productos no rocen con materiales abrasivos o piezas cortantes.

- Los usuarios deben ser aptos desde el punto de vista médico para las actividades en altura. ATENCIÓN: estar suspendido e inerte en un arnés puede provocar problemas fisiológicos graves o la muerte.

- Deben ser respetadas las instrucciones de utilización definidas en las fichas técnicas de cada equipo asociado a este producto.

- Las instrucciones de utilización deben entregarse al usuario de este equipo en el idioma del país de utilización.

- Asegúrese de la legibilidad de los marcados en el producto.

#### Dar de baja:

ATENCIÓN: un suceso excepcional puede llevarle a dar de baja un producto después de una sola utilización (tipo e intensidad de utilización, entorno de utilización: ambientes agresivos, ambientes marinos, aristas cortantes, temperaturas extremas, productos químicos...).

Un producto debe darse de baja cuando:

- Tiene más de 10 años y está compuesto por plástico o textil.
- Ha sufrido una caída importante (o esfuerzo).
- El resultado de las revisiones del producto no es satisfactorio. Duda de su fiabilidad.
- No conoce el historial completo de utilización.
- Cuando su utilización es obsoleta (evolución legislativa, normativa, técnica o incompatibilidad con otros equipos, etc.).

Destruya estos productos para evitar una utilización futura.

#### Pictogramas:

**A. Vida útil: 10 años - B. Marcado - C. Temperaturas toleradas - D. Precauciones de utilización - E. Limpieza/desinfección - F. Secado - G. Almacenamiento/transporte - H. Mantenimiento - I. Modificaciones/ reparaciones** (prohibidas fuera de los talleres de Petzl, excepto las piezas de recambio) - **J. Preguntas/contacto**

#### Garantía 3 años

Contra cualquier defecto del material o de fabricación. Se excluye: el desgaste normal, la oxidación, las modificaciones o retoques, el almacenamiento incorrecto, el mantenimiento incorrecto, las negligencias y las utilizaciones para las que este producto no está destinado.

#### Señales de advertencia

1. Situación que presenta un riesgo inminente de herida grave o mortal. 2. Exposición a un riesgo potencial de incidente o de herida. 3. Información importante sobre el funcionamiento o las prestaciones de su producto. 4. Incompatibilidad material.

#### Trazabilidad y marcado

a. Organismo que controla la fabricación de este EPI - b. Organismo notificado que interviene en el examen CE de tipo - c. Trazabilidad: datamatrix - d. Tallaje - e. Número individual - f. Año de fabricación - g. Mes de fabricación - h. Número de lote - i. Identificador individual - j. Normas - k. Lea atentamente la ficha técnica - l. Identificación del modelo - m. Carga nominal máxima

Este informativo explica como utilizar correctamente o seu equipamento. Somente algumas das utilizações e técnicas são apresentadas.

Os avisos de alerta informam alguns perigos potenciais ligados à utilização do equipamento, porém é impossível descrevê-los todos. Tome conhecimento das últimas actualizações e informações complementares em Petzl.com.

É responsável por tomar conhecimento de cada alerta e pela utilização correcta do seu equipamento. Qualquer má utilização deste equipamento pode originar perigos adicionais. Contacte a Petzl se tiver dúvidas ou dificuldades de compreensão.

## 1. Campo de aplicação

Equipamento de protecção individual (EPI).

Arnês de cintura, cinto de posicionamento no trabalho e de restrição para trabalhos em altura.

Carga nominal máxima: 140 kg.

Este produto não deve ser utilizado para além da sua capacidade ou em qualquer outra situação para a qual não tenha sido previsto.

### Responsabilidade

#### ATENÇÃO

**As actividades que implicam a utilização deste produto são por natureza perigosas.**

**Você é responsável pelos seus actos, pelas suas decisões e pela sua segurança.**

Antes de utilizar este equipamento, deve:

- Ler e compreender todas as instruções de utilização.
- Formar-se especificamente para a utilização deste equipamento.
- Familiarizar-se com o seu equipamento, aprender a conhecer as suas performances e as suas limitações.
- Compreender e aceitar os riscos inerentes.

**O desrespeito de um destes avisos poderá causar ferimentos graves ou mortais.**

Este produto não deve ser utilizado senão por pessoas competentes e responsáveis, ou colocado sob o controlo visual directo de uma pessoa competente e responsável.

Você é responsável pelos seus actos, pelas suas decisões, pela sua segurança e assume as consequências. Se você não se sentir apto a assumir essa responsabilidade, ou se não entendeu bem as instruções de utilização, não utilize este equipamento.

## 2. Nomenclatura

(1) Ponto de fixação ventral que se pode abrir, (2) Pontos de fixação laterais, (3) Fitas do cinto, (4) Ponto de fixação posterior de restrição, (5) Fivela posterior de ligação torso-arnês (6) Fivelas de ajuste DoubleBack PLUS, (6 bis) Fivelas automáticas FAST LT, (7) Porta-material, (8) Passadores para porta-ferramentas TOOLBAÇ, (9) Passadores elásticos para fitas, (10) Fitas de perneiras (11) Elásticos de perneiras ajustáveis, (12) Passadores para porta-ferramentas CARITOOL, (13) Fivelas de fixação do torso TOP CROLL S.

#### Materiais principais:

Fitas: poliéster.

Fivelas de ajuste: aço.

Pontos de fixação ventrais: liga de alumínio, aço inoxidável.

## 3. Inspeções, pontos a verificar

A sua segurança está ligada à integridade do seu equipamento.

A Petzl aconselha uma verificação aprofundada, por uma pessoa competente, no mínimo a cada 12 meses (em função da legislação em vigor no seu país e das condições de utilização). Respeite os modos de operação descritos no site Petzl.com. Registre os resultados na ficha de inspeção do seu EPI: tipo, modelo, coordenadas do fabricante, número de série ou número individual, datas: de fabrico, aquisição, primeira utilização, próximas inspeções periódicas, defeitos, chamadas de atenção, nome e assinatura do controlador.

#### Antes de qualquer utilização

##### Arnês

Verifique as fitas ao nível dos pontos de fixação, das fivelas de ajuste e das costuras de segurança.

Controle os cortes, desgastes e danos devidos à utilização, ao calor, aos produtos químicos... Atenção aos fios cortados ou distendidos.

Verifique o bom funcionamento das fivelas DoubleBack PLUS e FAST LT.

##### Ponto de fixação ventral que se pode abrir

Verifique a ausência de fissuras, deformações, corrosão... Verifique a presença dos parafusos e o seu aperto.

##### Durante a utilização

Verifique regularmente o correcto aperto das fivelas de ajuste. É importante controlar regularmente o estado do produto e as suas conexões com outros equipamentos do sistema. Assegure-se do posicionamento correcto dos equipamentos de uns em relação aos outros.

## 4. Compatibilidade

Verifique a compatibilidade deste produto com os outros elementos do sistema na sua aplicação (compatibilidade = boa interacção funcional).

Os elementos utilizados com o seu arnês devem estar conformes às normas em vigor no seu país (mosquetões EN 362 por exemplo).

Atenção, verifique a compatibilidade dos seus conectores com os pontos de fixação laterais: risco de incompatibilidade de forma ou de limitação de posicionamento (exemplo: trava de grande diâmetro...).

Atenção, as longes com uma montagem de terminação costurada e protecção plástica não são compatíveis com o eixo do ponto de fixação ventral que se pode abrir.

## 5. Equipar-se com o arnês

- Procure arrumar o excesso de fitas (bem coladas) nos passadores elásticos.

- Atenção aos objectos estranhos que correm o risco de interferir com o bom funcionamento das fivelas automáticas FAST LT (pedras, areia, vestuário...).

Verifique que estejam bem fechadas (ver desenhos).

##### Ponto de fixação ventral que se pode abrir

Este ponto permite uma conexão de vários equipamentos: uma longe têxtil sem protecção plástica e um assento PODIUM no eixo, um bloqueador CROLL L no pequeno D, um descensor no grande D.

Os dois parafusos devem estar presentes e apertados com firmeza.

Siga com precisão as instruções de montagem e de desmontagem: ver setas indicativas.

Não é necessário retirar completamente o parafuso para libertar o eixo.

Se perder um parafuso, contacte o serviço pós-venda da Petzl.

##### Ajuste e teste de suspensão

O seu arnês deve estar ajustado próximo do corpo para reduzir o risco de ferimento em caso de queda.

Deve efectuar movimentos e um teste de suspensão sobre cada ponto de fixação, para estar seguro de que o arnês tem o nível de conforto necessário para a utilização pretendida e de que o ajuste esteja optimizado.

## 6. Arnês de posicionamento no trabalho e restrição EN 358: 1999

Estes pontos de fixação devem ser utilizados unicamente para a fixação a um sistema de posicionamento no trabalho ou sistema de restrição, altura de queda máxima: 0,6 m.

Consulte as instruções da longe utilizada para as precauções de utilização.

Estes pontos de fixação não foram concebidos para utilizações ant queda. Pode ser necessário completar os sistemas de posicionamento no trabalho, ou de restrição, por meios de protecção contra quedas em altura do tipo colectivo ou individual.

Em utilização num sistema de travamento de quedas de acordo com a norma EN 363, complete o seu arnês com um torso TOP CROLL (antiga versão), TOP CROLL S ou TOP CROLL L (versão 2018).

##### 6A. Ponto de fixação ventral que se pode abrir

##### 6B. Pontos de fixação laterais do cinto

Utilize sempre os dois pontos de fixação laterais em conjunto ligando-os por uma longe de posicionamento para estar confortavelmente apoiado no cinto.

##### 6C. Ponto de fixação posterior de restrição

Este ponto de fixação posterior do cinto é destinado unicamente a impedir o utilizador de alcançar um local onde uma queda é possível.

## 7. Arnês de cintura EN 813: 2008

##### Ponto de fixação ventral que se pode abrir

Destinado à progressão em corda e posicionamento no trabalho.

Utilize o ponto ventral para conectar um descensor, as longes de posicionamento ou as longes de progressão.

Este ponto de fixação não está adaptado para o travamento de quedas.

## 8. Porta-material

Os porta-material devem ser utilizados unicamente para material.

ATENÇÃO PERIGO, não utilize os porta-materiais para se assegurar, descer, encordar ou alonjar.

## 9. Acessórios

O assento PODIUM e as manilhas para assento PODIUM.

## 10. Informações complementares

- Preveja os meios de resgate necessários para intervir rapidamente em caso de dificuldades.

- A amarração do sistema deve estar de preferência situada acima da posição do utilizador e responder às exigências EN 795 (resistência mínima 12 kN).

- Num sistema ant queda, é essencial verificar o espaço livre necessário sob o utilizador, antes de cada utilização, afim de evitar qualquer colisão no solo ou com um obstáculo, em caso de queda.

- Certifique-se que o ponto de amarração esteja correctamente posicionado, afim de limitar o risco e a altura de queda.

- Um arnês ant queda é o único dispositivo que permite suportar o corpo num sistema ant queda.

- Pode ocorrer uma situação perigosa quando se utilizam vários equipamentos em que a função de segurança de um dos equipamentos pode ser afectada pela função de segurança de outro equipamento.

- ATENÇÃO, faça com que os produtos não sejam sujeitos a fricções de materiais abrasivos ou peças cortantes.

- Os utilizadores devem estar clinicamente aptos para as actividades em altura. ATENÇÃO, estar suspenso e inerte num arnês pode desencadear perturbações fisiológicas graves ou a morte.

- As instruções de utilização definidas nos informativos de cada equipamento associado a este produto devem ser respeitadas.

- As instruções de utilização devem ser fornecidas ao utilizador deste equipamento no idioma do país de utilização.

- Assegure-se da legibilidade das marcações no produto.

##### Quando descartar o seu equipamento:

ATENÇÃO, uma ocorrência excepcional pode levar ao descarte de um produto após uma só utilização (tipo e intensidade de utilização, ambiente de utilização: ambientes agressivos, ambientes marinhos, arestas cortantes, temperaturas extremas ou exposição a chama, produtos químicos...).

Um produto deve ser rejeitado quando:

- Tem mais de 10 anos e é composto por plástico ou têxtil.

- Foi sujeito a uma queda importante (ou esforço).

- O resultado das verificações do produto não é satisfatório. Se tiver uma dúvida sobre a sua fiabilidade.

- Não conhecer a história completa de utilização.

- Quando a sua utilização está obsoleta (evolução legislativa, normativa, técnica ou incompatibilidade com outros equipamentos...).

Destrua os produtos rejeitados para evitar uma futura utilização.

##### Pictogramas:

**A. Duração de vida: 10 anos - B. Marcação - C. Temperaturas toleradas - D. Precauções de utilização - E. Limpeza/desinfecção - F. Secagem - G. Armazenamento/transporte - H. Manutenção - I. Modificações/reparações** (interditas fora das oficinas Petzl salvo peças sobresselentes) - **J. Questões/contacto**

##### Garantia 3 anos

Contra qualquer defeito de material ou fabrico. Estão excluídos: desgaste normal, oxidação, modificações ou retrabalhos, mau armazenamento, má manutenção, negligências, utilizações para as quais este produto não está destinado.

##### Avisos de alerta

1. Situação que apresenta risco iminente de ferimento grave ou mortal. 2. Exposição a um risco potencial de incidente ou ferimento. 3. Informação importante sobre o funcionamento ou as performances do seu produto. 4. Incompatibilidade de materiais.

##### Rastreio e marcações

a. Organismo controlador do fabrico deste EPI - b. Organismo notificado interveniente para o exame CE de tipo - c. Rastreio: datamatrix - d. Tamanho - e. Número individual - f. Ano de fabrico - g. Mês de fabrico - h. Número de lote - i. Identificador individual - j. Normas - k. Ler atentamente a informação técnica - l. Identificação do modelo - m. Carga nominal máxima

In deze bijsluiter wordt uitgelegd hoe u uw materiaal juist moet gebruiken. Er komen hierin slechts enkele technieken en toepassingen aan bod.

De waarschuwingborden geven u bepaalde mogelijke gevaren aan rond het gebruik van uw materiaal, maar we kunnen hier uiteraard niet alles behandelen. Lees daarom de nieuwste updates en aanvullende info op Petzl.com.

U bent zelf verantwoordelijk om met elke waarschuwing rekening te houden en uw materiaal juist te gebruiken. Elk verkeerd gebruik van dit materiaal zal aan de oorsprong liggen van bijkomende gevaren. Neem bij twijfel of onduidelijkheden contact op met Petzl.

## 1. Toepassingsveld

Persoonlijk beschermingsmiddel (PBM).

Zitgordel en heupriem voor werkpositionering en werkplaatsbeperking voor werken op hoogte.

Maximale nominale last: 140 kg.

Dit product mag niet méér belast worden dan toegelaten en mag niet gebruikt worden in elke situatie waarvoor het niet bedoeld is.

### Verantwoordelijkheid

#### LET OP

**De activiteiten die het gebruik van deze uitrusting vereisen, zijn van nature gevaarlijk.**

**U staat zelf in voor uw daden, beslissingen en veiligheid.**

Voordat u deze uitrusting gebruikt, moet u:

- Alle gebruiksinstructies lezen en begrijpen.
- Een aangepaste training volgen voor het gebruik van deze uitrusting.
- Zich vertrouwd maken met uw uitrusting, en de prestaties en beperkingen ervan leren kennen.
- De inherente risico's begrijpen en aanvaarden.

**Het niet-respecteren van een van deze waarschuwingen kan leiden tot ernstige of dodelijke verwondingen.**

Dit product mag enkel gebruikt worden door (personen die onder direct visueel toezicht staan van) bevoegde en beraden personen.

U staat zelf in voor uw daden, beslissingen en veiligheid, en neemt dan ook persoonlijk de gevolgen op zich. Indien u niet in staat bent om deze verantwoordelijkheid op zich te nemen of de gebruiksinstructies niet goed begrepen hebt, gebruik dit apparaat dan niet.

## 2. Terminologie van de onderdelen

(1) Te openen ventraal inbindpunt, (2) Laterale inbindpunten, (3) Heupriemen, (4) Inbindpunt achteraan voor werkplaatsbeperking, (5) Gesp achteraan voor verbinding borst- en zitgordel, (6) Regelbare DoubleBack PLUS gespen, (6 bis) FAST LT automatische gespen, (7) Materiaal, (8) Doorsteeklusen voor TOOLBAG materiaalzakje, (9) Elastische doorsteeklusen voor bandlus, (10) Beenlussen, (11) Verstelbare elastieken voor beenlussen, (12) Doorsteeklusen voor CARITOOL materiaaldrager, (13) Verbindingsgesp voor TOP CROLL S borstgordel.

### Voornaamste materialen:

Bandlussen: polyester.

Regelbare gespen: staal.

Ventrale inbindpunten: aluminiumlegering, roestvrij staal.

## 3. Check: te controleren punten

Uw veiligheid is afhankelijk van uw volledige uitrusting.

Petzl beveelt op zijn minst een grondige 12-maandelijkse controle door een bevoegd persoon aan (conform de geldende normen in uw land en de omstandigheden waarin u het product gebruikt). Leef de gebruiksregels na zoals vermeld op Petzl.com. Vermeld de resultaten op de fiche van uw PBM: type, model, gegevens van de fabrikant, serienummer of individueel nummer, data van fabricage, aankoop, eerste ingebruikneming, volgende periodieke nazichten, gebreken, opmerkingen, naam en handtekening van de inspecteur.

### Vóór elk gebruik

#### Gordel

Kijk de bandlussen ter hoogte van de inbindpunten, de regelbare gespen en de veiligheidsstiksels na.

Controleer op scheuren, slijtageverschijnselen en schade ten gevolge van het gebruik, hitte, chemische producten enz. Let op doorsneden of uitgerokken vezels.

Check de goede werking van de DoubleBack PLUS en FAST LT gespen.

### Te openen ventraal inbindpunt

Nazicht op afwezigheid van scheuren, vervormingen, corrosie enz. Zorg ervoor dat de schroeven geplaatst en stevig vastgezet zijn.

### Tijdens het gebruik

Check regelmatig of de sluitingsgespen goed aangespannen zijn. Het is belangrijk om regelmatig de staat van het product te controleren, alsook zijn verbindingen met de andere onderdelen van het systeem. Vergewis u ervan dat alle elementen goed geplaatst zijn ten opzichte van elkaar.

## 4. Verenigbaarheid

Gelieve na te zien of dit product compatibel is met de andere elementen van het systeem in uw toepassing (compatibiliteit = een goede functionele interactie).

De elementen die u samen met uw gordel gebruikt, moeten voldoen aan de normen die van kracht zijn in uw land (bv. karabiners EN 362).

Let op: controleer de compatibiliteit van uw karabiners met de laterale inbindpunten, want risico op incompatibele vorm of verkeerde positionering (bv. ring met grote diameter).

Let op: de leeflijnen met een genaaid uiteinde en plastic beschermhuls zijn niet compatibel met de as van het te openen ventrale inbindpunt.

## 5. Aantrekken van de gordel

- Zorg ervoor dat u het overtolige deel van de bandlussen (goed platgedrukt) in de elastische doorsteeklusen opbergt.

- Let op losse voorwerpen die de goede werking van de FAST LT automatische gespen kunnen hinderen (steenjes, zand, kledij ...). Controleer of ze goed vergrendeld zijn (zie schema).

### Te openen ventraal inbindpunt

Op dit punt kunt u verschillende materialen installeren: een leeflijn in textiel zonder plastic beschermhuls en een PODIUM zitje op de as, een CROLL L stijgklem op de kleine D-ring, een afdaalapparaat op de grote D-ring.

De twee schroeven moeten aanwezig zijn en stevig aangespannen zijn.

Volg nauwgezet de instructies voor (de)montage: zie pijltjes.

U hoeft de schroef niet volledig te verwijderen om de as los te maken.

Bij verlies van een schroef: neem contact op met de dienst na verkoop van Petzl.

### Afstelling en ophangingstest

Uw gordel moet zo goed mogelijk op uw lichaam aansluiten om het risico op verwondingen bij een val te beperken.

De gebruiker dient een ophangingstest op elk inbindpunt en verschillende bewegingen met zijn uitrusting uit te voeren, om er zeker van te zijn dat dit voldoende comfort verzekert voor het gewenste gebruik, en dat de gordel optimaal ingesteld is.

## 6. Gordel voor werkpositionering en werkplaatsbeperking EN 358: 1999

Deze inbindpunten mogen enkel gebruikt worden voor het bevestigen aan een systeem voor werkpositionering of werkplaatsbeperking, met een maximale valhoogte van 0,6 m.

Respecteer de gebruiksvoorwaarden zoals vermeld in de technische bijsluiter van de gebruikte leeflijn.

Deze inbindpunten zijn niet geschikt voor een toepassing in antivalbeveiliging. Het kan nodig zijn om deze systemen voor werkpositionering en werkplaatsbeperking aan te vullen met collectieve of persoonlijke beschermingsmiddelen tegen hoogtevalen.

Bij gebruik in een valstopstelsel conform de norm EN 363: vervolggeding uw zitgordel met een TOP CROLL (oude versie), TOP CROLL S of TOP CROLL L (versie 2018) borstgordel.

### 6A. Te openen ventraal inbindpunt

#### 6B. Laterale inbindpunten op de heupriem

Gebruik steeds beide laterale inbindpunten samen door ze te verbinden met een leeflijn voor werkpositionering, zodat u comfortabel gesteund wordt in de heupriem.

### 6C. Verbindingspunt achteraan voor werkplaatsbeperking

Dit inbindpunt achteraan de heupriem is enkel bedoeld om te voorkomen dat de gebruiker een plaats bereikt waar hij kan vallen.

## 7. Zitgordel EN 813: 2008

### Te openen ventraal inbindpunt

Bestemd voor het voortbewegen op touw en werkpositionering.

Gebruik het ventrale punt voor het verbinden van een afdaalapparaat, leeflijnen voor werkpositionering of voortbeweging.

Dit inbindpunt is niet geschikt voor valstopssystemen.

## 8. Materiaallus

De materiaalussen mogen uitsluitend gebruikt worden voor het transporteren van materiaal.

OFGELET - GEVAAR: gebruik de materiaalussen niet voor het beveiligen, voor afdalingen, om u in te binden of u te verbinden met een leeflijn.

## 9. Accessoires

Het PODIUM zitje en de verbindingssamen voor het PODIUM zitje.

## 10. Extra informatie

- Voorzie de nodige reddingsmogelijkheden om snel te kunnen reageren bij eventuele moeilijkheden.

- De verankering van het systeem bevindt zich bij voorkeur boven de positie van de gebruiker en moet voldoen aan de vereisten van de norm EN 795 (minimale weerstand van 12 kN).

- In een valstopstelsel is het van essentieel belang dat u vóór elk gebruik nagaat dat er onder de gebruiker de nodige vrije ruimte is, zodat elke botsing met de grond of een hindernis bij een val vermeden wordt.

- Zorg voor de juiste positionering van het verankeringspunt om het risico op en de hoogte van een val te beperken.

- In een valstopstelsel is enkel het gebruik van een antivalgordel toegelaten als verbinding naar het lichaam.

- Er kan zich een gevaar voordoen tijdens het gebruik van meerdere uitrustingen waarbij de veiligheidsfunctie van een van de apparaten kan beïnvloed worden door de veiligheidsfunctie van een ander apparaat.

- LET OP: zie erop toe dat uw producten niet schuren over ruwe oppervlakken of scherpe randen.

- De gebruikers moeten medisch geschikt zijn voor activiteiten op hoogte. LET OP: onbeweeglijk hangen in een gordel kan ernstige fysiologische letsels of de dood veroorzaken.

- De gebruiksinstructies, bepaald in de bijsluiter van elke uitrusting geassocieerd met dit product, moeten worden gerespecteerd.

- De gebruiksinstructies moeten geleverd worden aan de gebruiker van deze uitrusting in de taal van het land van gebruik.

- Zorg ervoor dat de markeringen op het product goed leesbaar zijn.

### Af schrijven:

LET OP: een uitzonderlijk voorval kan u ertoe brengen het product af te schrijven na één enkel gebruik (type en intensiteit van gebruik, gebruiksomgeving: agressieve milieus, zeewater, scherpe randen, extreme temperaturen, chemische producten ...).

Een product moet worden afgeschreven wanneer:

- Het ouder dan 10 jaar is en samengesteld uit plastic of textiel.

- Het een belangrijke val (of belasting) heeft ondergaan.

- Het resultaat van de controles van het product geen voldoening geeft. U twijfelt aan de betrouwbaarheid ervan.

- U zijn volledige gebruikshistoriek niet kent.

- Het product in onbruik is geraakt (evolutie van de wetten, de normen, de technieken of onverenigbaarheid met de andere delen van de uitrusting ...).

Vernietig deze afgeschreven producten om een verder gebruik te vermijden.

### Pictogrammen:

**A. Levensduur: 10 jaar - B. Markering - C. Toegelaten temperatuur - D. Gebruiksvoorschriften - E. Reiniging/desinfectie - F. Droging - G. Berging/transport - H. Onderhoud - I. Veranderingen/herstellingen** (verboden buiten de Petzl ateliers, behalve voor vervangstukken) - **J. Vragen/contact**

### 3 jaar garantie

Voor fabricage- of materiaalfouten. Met uitzondering van: normale slijtage, oxidatie, veranderingen of aanpassingen, slechte berging, slecht onderhoud, nalatigheid of toepassingen waarvoor dit product niet bestemd is.

## Waarschuwingborden

1. Situatie die een dreigend risico op een ernstige of dodelijke verwonding inhoudt.

2. Blootstelling aan een mogelijk risico op een incident of verwonding.

3. Belangrijke informatie over de werking of de prestaties van uw product.

4. Niet compatibel met ander materiaal.

## Markering en tracement van de producten

a. Controleorgaan voor de productie van dit PBM - b. Erkend keuringsorganisme dat zich uitspreekt over het EC type-examen - c. Tracement: datamatrix - d. Maat - e.

Individueel nummer - f. Fabricagejaar - g. Fabricagemaat - h. Lotnummer - i.

Individuele identificatie - j. Normen - k. Lees aandachtig de technische bijsluiter - l.

Identificatie van het model - m. Maximale nominale last

Brugsanvisningen indeholder forklaringer på, hvordan udstyret anvendes korrekt. Kun enkelte anvendelser og teknikker er beskrevet.

Advarselsskiltene informerer dig om nogle potentielle risici, som er forbundet med anvendelsen af udstyret, men det er umuligt at beskrive dem alle. Du kan finde opdateringer og flere oplysninger på Petzl.com.

Du er selv ansvarlig for at tage højde for alle advarslerne og anvende udstyret korrekt. En forkert anvendelse af udstyret kan forårsage yderligere risici. Kontakt Petzl, hvis du er i tvivl eller har svært ved at forstå brugsanvisningen.

## 1. Anvendelsesområde

Personligt værnemiddel (PV).

Siddesele til arbejde i højder med støttebælte til arbejdspositionering og fastspænding.

Nominal maksimal belastning: 140 kg.

Produktet må ikke overbelastes eller bruges til andre formål end det, produktet er bestemt til.

### Ansvar

#### ADVARSEL

**De aktiviteter, som indebærer anvendelse af dette udstyr, er forbundet med risici og er dermed farlige.**

**Du er ansvarlig for dine egne handlinger, beslutninger og sikkerhed.**

For anvendelse af dette udstyr, skal du:

- Læse og forstå alle instruktionerne i brugsanvisningen.
- Få specifik træning i korrekt anvendelse af udstyret.
- Blive bekendt med udstyret, dets ydeevne og begrænsninger.
- Forstå og acceptere risikoen forbundet med udstyret.

**Manglende overholdelse af én eller flere af disse advarsler kan resultere i alvorlige kvæstelser eller dødsfald.**

Udstyret bør kun benyttes af kompetente og erfarne personer, eller under direkte opsyn af en kompetent og erfarne person.

Du er ansvarlig for dine handlinger, beslutninger og sikkerhed, og du må påtage dig ansvaret for konsekvenserne heraf. Du må ikke bruge udstyret, hvis du ikke er i stand til at påtage dig dette ansvar, eller hvis du ikke forstår hele brugsanvisningen.

## 2. Fortegnelse over delene

(1) Låseligt mavefastgørelsespunkt, (2) Sidefastgørelsespunkter, (3) Bælteremme, (4) Rygfastgørelsespunkt til fastspænding, (5) Forbindelsesled (bag) til brystsele, (6) DoubleBack PLUS justerbare spænder, (6 bis) FAST LT automatisk spænder, (7) Udstyrsholder, (8) Holdere til TOOLBAG værktøjspose, (9) Elastiske stroppeholdere, (10) Benløkker, (11) Justerbare, elastiske benremme, (12) Holdere til CARITOOL, (13) TOP CROLL S fastgørelsesløkker til brystsele.

#### Hovedmaterialer:

Remme og stropper: polyester.

Justerbare spænder: stål.

Mavefastgørelsespunkter: aluminiumslegering, rustfrit stål.

## 3. Kontrolpunkter

Din sikkerhed afhænger af, at udstyret er fuldstændig funktionsdygtigt.

Petzl anbefaler, at udstyret efterses indgående af en kompetent person mindst én gang hver 12. måned (i overensstemmelse med reglerne gældende i dit land og din anvendelse af produktet). Fremgangsmåder beskrevet på Petzl.com bør overholdes. Registrer resultaterne i logbogen for dit personlige værnemiddel (PV): Udstyrstype, model, oplysninger om producenten, serienummer eller individuelt nummer, dato for fremstilling, køb, første anvendelse, næste regelmæssige kontrolundersøgelser, fejl, bemærkninger, inspektørens navn og underskrift.

#### For enhver anvendelse

##### Sele

Kontroller remme og stropper ved fastgørelsespunkterne, de justerbare spænder og ved sikkerhedssyningerne.

Hold øje med revner, slitage og skader, som skyldes brug af udstyret, varme og kemikalier, m.m. Vær særlig opmærksom på ødelagte eller løse tråde.

Kontroller, at DoubleBack PLUS og FAST LT spænderne fungerer korrekt.

#### Låseligt mavefastgørelsespunkt

Kontroller produktet for revner, deformationer, mærker, korrosion, osv. Kontroller, at skruerne er til stede og stramme.

#### Under anvendelsen

Kontroller regelmæssigt, at spænderne er spændt korrekt. Det er vigtigt, at produktets tilstand og forbindelser til andet udstyr fra sikringssystemet kontrolleres regelmæssigt. Kontroller, at delene i udstyret sidder rigtigt i forhold til hinanden.

## 4. Kompatibilitet

Kontroller, at produktet er foreneligt med det øvrige udstyr fra sikringsystemet for den valgte aktivitet (forenelighed = de benyttede værnemidler fungerer godt indbyrdes).

Det udstyr, som anvendes sammen med selen, skal opfylde de gældende standarder i dit land (f.eks. EN 362 karabiner).

Advarsel: Kontroller, at dine karabiner er forenelige med sidefastgørelsespunkterne. Der er risiko for inkompatibilitet, hvad angår form og positionsbelastning (f.eks.: bred ring, osv.).

Advarsel: Sikkerhedslinier med syet øje og plastbeskyttelse er inkompatible med akslen til det låselige mavefastgørelsespunkt.

## 5. Sådan sættes selen på

- De overskydende remme og stropper skal føres korrekt tilbage under de elastiske stroppeholdere.

- Vær opmærksom på fremmede elementer, som kan forhindre FAST LT automatisk spændernes funktion (småsten, sand, tøj, osv.). Kontroller, at de er låst korrekt (se tegninger).

#### Låseligt mavefastgørelsespunkt

På dette fastgørelsespunkt er det muligt at fastgøre mere udstyr: en sikkerhedsline af tekstil uden plastbeskyttelse og et PODIUM sæde på akslen, en CROLL L rebklemme på den lille D-ring samt en nedfiringbremse på den store D-ring. Begge skruer skal være til stede og begge skal været godt strammet.

Følg monterings- og afmonteringsvejledninger nøje: Se indikatorpløene.

Det er ikke nødvendigt at fjerne skruen helt for at frigøre akslen.

Kontakt Petzl's kundeservice, hvis du taber en skrue.

#### Justering og siddest

Siddesele skal tilpasses, så den sidder tæt, for at mindske risikoen for kvæstelser ved fald.

Brugeren skal bevæge sig rundt og udføre en siddest ved at hænge i selen fra hvert forankringspunkt, for at kontrollere at selen er korrekt tilpasset til den enkelte bruger, så den giver optimal komfort ved den pågældende anvendelsesform.

## 6. Sele til arbejdspositionering og fastspænding EN 358: 1999

Fastgørelsespunkterne må kun anvendes ved fastgørelse på et system til arbejdspositionering og fastspænding med en faldlængde på maksimalt 0,6 m.

Se brugsanvisning for sikkerhedsline brugt under sædvanlige forholdsregler.

Fastgørelsespunkterne er ikke designet til anvendelse til faldsikring. Det kan være nødvendigt med supplerende systemer til arbejdspositionering og fastspænding, eller mobile faldsikringsystemer med en eller flere faldæmpere.

Når selen bruges i et faldsikringsystem, som er i henhold til EN 363, skal der anvendes en brystsele af typen TOP CROLL (tidligere model), TOP CROLL S eller TOP CROLL L (2018-model) sammen med siddesele.

#### 6A. Låseligt mavefastgørelsespunkt

#### 6B. Sidefastgørelsespunkter

Anvend altid begge sidefastgørelsespunkter samtidigt ved at forbinde dem med en passende sikkerhedsline for at opnå den optimale støtte af hofebæltet.

#### 6C. Rygfastgørelsespunkt til fastspænding

Rygfastgørelsespunktet på selen er udelukkende beregnet til at holde brugeren væk fra områder, hvor der er risiko for fald.

## 7. Siddesele EN 813: 2008

#### Låseligt mavefastgørelsespunkt

Designet til kltring på reb og arbejdspositionering.

Anvend mavefastgørelsespunktet til at fastgøre en nedfiringbremse, sikkerhedslinier til arbejdspositionering eller sikkerhedslinier til kltring.

Dette fastgørelsespunkt er ikke egnet til faldsikringsystemer.

## 8. Udstyrsholder

Udstyrsholdere må kun anvendes til fastgørelse af udstyr.

ADVARSEL: FARE! Udstyrsholdere må ikke bruges til sikring, nedfiring, indbinding med reb eller sikkerhedsline.

## 9. Tilbehør

PODIUM sæde og sjækler til PODIUM sæde

## 10. Supplerende oplysninger

- Du skal have de nødvendige redningsmidler til rådighed og hurtigt kunne gribe ind, hvis der opstår vanskeligheder.

- Sikringssystemets ankerpunkt bør helst befinde sig over brugeren og skal være i overensstemmelse med EN 795 (minimumsbrudstyrke på 12 kN).

- I et faldsikringsystem er det vigtigt at sikre sig, at der for enhver anvendelse er tilstrækkeligt firum under brugeren for at forhindre, at brugeren kolliderer med jorden eller en forhindring i tilfælde af fald.

- Sorg altid for, at ankerpunktet er placeret korrekt for at begrænse risici og faldlængde.

- En faldsikringssele er det eneste tilladte værnemiddel, som må bruges til at opfange fald i et faldsikringsystem.

- Der kan opstå fare ved at bruge flere værnemidler, hvor det ene værnemiddels sikkerhedsfunktion påvirker det andet værnemiddels sikkerhedsfunktion.

- ADVARSEL: Du skal sikre dig, at udstyret ikke gnider mod slidende overflader eller skarpe kanter.

- Brugeren skal være erklæret raske og egnet til aktiviteter i højden. ADVARSEL: At hænge bevidstløs i en sele kan medføre alvorlige fysiske skader eller i værste tilfælde døden.

- Instruktionerne i brugsanvisningen for hvert udstyr, som supplerer produktet, skal følges.

- Der skal vedlægges en brugsanvisning af produktet i det sprog der tales i det land, hvor produktet anvendes.

- Kontroller, at mærkningerne på produktet er læselige.

#### Kassering af udstyr:

ADVARSEL: I særlige tilfælde kan du være nødsaget til at kassere produktet efter kun én enkelt anvendelse, afhængig af produktets type og anvendelsen af produktet, samt det miljø, hvori produktet anvendes (sæsende miljø, havmiljø), eller som følge af skarpe kanter, ekstreme temperaturer, kemiske produkter, m.m.

Kassér øjeblikkeligt udstyr, hvis:

- Det mindst er 10 år gammelt og er lavet af plastik eller tekstiler.
- Det har været udsat for et stort fald (eller belastning).
- Resultaterne af inspektionen ikke er tilfredsstillende. Du er i tvivl om produktets pålidelighed.
- Du ikke kender udstyrets tidligere anvendelser til fulde.
- Når udstyret vurderes som ikke længere anvendeligt (som følge af ændringer i lovgivningen, standarder, teknikker eller inkompatibilitet med andet udstyr, osv.). Skaf dig af med kasseret udstyr for at undgå yderligere anvendelse.

#### Piktogrammer:

**A. Levetid: 10 år - B. Mærkning - C. Tilladelige temperaturer - D. Sædvanlige forholdsregler - E. Rensning/desinfektion - F. Tørring - G. Opbevaring/transport - H. Vedligeholdelse- I. Ændringer/reparationer** (skal udføres af Petzl undtagen udskiftning af reservedele) - **J. Spørgsmål/kontakt**

#### 3-års garanti

Imod alle defekter i materialer og fremstilling. Garantien dækker ikke: normal slitage, oxidering, ændringer, udbedringer, forkert opbevaring, dårlig vedligeholdelse og anvendelser, som produktet ikke er bestemt til.

#### Advarselsskilte

1. Situation med overhængende risiko, som kan føre til dødsfald eller alvorlige kvæstelser. 2. Potentielt faresituation, som kan føre til mindre alvorlige kvæstelser. 3. Vigtig information om produktets funktion og ydeevne. 4. Inkompatibelt.

#### Sporbarhed og mærkning

a. Organ, som kontrollerer produktionen af dette PV - b. Bemyndiget organ, som udfører EF-typeafprøvning - c. Sporbarhed: datamatrix - d. Størrelse - e. Individuelt nummer - f. Fremstillingsår - g. Fremstillingsdato - h. Batchnummer - i. Individuel reference - j. Standarder - k. Læs brugsanvisningen grundigt - l. Modelreference - m. Maksimal nominal belastning



Dessa instruktioner förklarar hur du använder din utrustning korrekt. Endast vissa tekniker och användningsområden är beskrivna. Varningsymbolerna ger information om några potentiella risker relaterade till användning av utrustningen, det är omöjligt att beskriva alla. Gå in på Petzl.com för uppdateringar och ytterligare information.

Du är själv ansvarig för att besöka varje varning och använda utrustningen korrekt. Felanvändning av denna utrustning skapar ytterligare faror. Kontakta Petzl om du är osäker på eller har svårt att förstå något i dessa dokument.

## 1. Användningsområden

Personlig skyddsutrustning (PPE).

Sittsele, arbetspositionering och stödbälte för arbete på höjd.

Nominell maxlast: 140 kg.

Denna produkt får inte belastas över sin hållfasthetsgräns eller användas till ändamål den inte är avsedd för.

### Ansvar

#### VARNING

**Aktiviteter där denna typ av utrustning används är alltid riskfyllda. Du ansvarar själv för dina egna handlingar, beslut och din säkerhet.**

Innan du använder denna utrustning måste du:

- Läs och förstå samtliga användarinstruktioner.
- Få särskild övning i hur utrustningen ska användas.
- Lära känna utrustningens egenskaper och begränsningar.
- Förstå och godta befintliga risker.

**Om dessa varningar ignoreras kan det medföra allvarliga skador eller dödsfall.**

Denna produkt får endast användas av kompetenta och ansvarfulla personer eller av personer som övervakas av en kompetent och ansvarfull person. Du ansvarar själv för dina egna handlingar, beslut och din säkerhet och är medveten om konsekvenserna av dessa. Använd inte produkten om du inte kan eller har möjlighet att ta detta ansvar eller denna risk, eller inte förstår någon av dessa instruktioner.

## 2. Utrustningens delar

(1) Öppningsbara främre inkopplingspunkt, (2) Sidoinkopplingspunkter, (3) Remmar midjebälte, (4) Bakre infästningspunkt för stöd, (5) Bakre spänne för ihopkoppling av bröst- och sittsele, (6) DoubleBack PLUS justeringsspännen, (6 bis) FAST LT automatspännen, (7) Utrustningsöglor, (8) Öglor för TOOLBAG verktygsväska, (9) Elastiska hållare för remmar, (10) Benslingor, (11) Justerbara elastiska band till benslingorna, (12) Öglor för CARITool verktygshållare, (13) Infästningsöglor för TOP CROLL S bröstsele.

#### Huvudsakliga material:

Remmar: polyester.  
Justeringsspännen: stål.  
Främre inkopplingspunkter: aluminium legering, rostfritt stål.

## 3. Inspektion, punkter att kontrollera

Din säkerhet beror av skicket på din utrustning.

Petzl rekommenderar en utförlig inspektion utförd av en kompetent person minst var 12:e månad (beroende på aktuell lagstiftning i det land den används samt under vilka förhållanden den används). Följ anvisningar beskrivna på Petzl.com. Dokumentera resultaten i besiktningsskicket för PPE: typ, modell, tillverkarens kontaktinfo, serienummer eller individuellt nummer, datum: tillverkning, inköp, första användning, nästa kontroll; problem, kommentarer, besiktarens namn och signatur.

#### Före varje användningstillfälle

##### Sele

Kontrollera banden vid infästningspunkter, justeringsspännen och sömmar. Leta efter jack, slitage och skador som uppkommit p.g.a. användning, värme, kemikalier etc. Leta särskilt efter avkapade eller lösa trådar.

Kontrollera att DoubleBack PLUS och FAST LT spänna fungerar ordentligt.

#### Öppningsbar främre inkopplingspunkt

Kontrollera att det inte finns några sprickor, deformationer, rost skador etc.

Kontrollera att skruvarna finns och att de är säkert åtdragna.

#### Under användning

Kontrollera regelbundet att justeringsspänna är ordentligt stängda. Det är viktigt att regelbundet inspektera produktens skick och dess förbindelsepunkter med andra delar i utrustningen. Se till att de olika delarna i utrustningen är korrekt sammansatta i förhållande till varandra.

## 4. Kompatibilitet

Se till att denna produkt är kompatibel med andra delar i systemet för ditt användande (kompatibel = fungerar bra ihop).

Utrustning som används tillsammans med selen måste följa de standarder som finns i det land den används (t.ex. EN 362 karbiner).

Varning: kontrollera att dina karbiner är kompatibla med sidoinkopplingspunkter: risk för inkompatibilitet av formen eller begränsning av positionering (t.ex. läshylsa med stor diameter etc.).

Varning: slingor som har sydda öglor med plastsydd är inte kompatibla med sprinten i den öppningsbara främre inkopplingspunkten.

## 5. Inställning av selen

- Se till att stoppa in lösa remmar korrekt (vikta platt) i elastiska hållarna.

- Se upp för sådant som kan försämma FAST LT-automatspännaens funktion (småsten, sand, kläder etc.). Kontrollera att de har stängts korrekt (se bilder).

#### Öppningsbar främre inkopplingspunkt

Denna punkt tillåter att koppla in flera utrustningsdelar: textilslinga utan plastsydd och PODIUM sittplankan på sprinten, CROLL L repklämma i lilla D ringen, firmingsdon i stora D ringen.

De två skruvarna måste vara på plats och säkert åtdragna.

Följ instruktionerna för montering och demontering noga: se pilar för riktning.

Det är inte nödvändigt att ta bort skruven helt för att frigöra sprinten.

Om skruven tappas bort, kontakta Petzl's reklamationsavdelning.

#### Justering och belastningstest

Din sele måste sluta tätt om kroppen för att minska skaderisken vid ett fall.

Du måste gå omkring i selen och testa att hänga i den från varje infästningspunkt för att kontrollera att den sitter bekvämt för det avsedda användningsområdet och att den är rätt inställd.

## 6. Sele för arbetspositionering och stöd EN 358: 1999

Dessa infästningspunkter får endast användas för att koppla till motstånds- eller positioneringssystem - maximal fallhöjd: 0,6 m.

För säker användning, se användarinstruktioner för slingan som används.

Dessa infästningspunkter är inte gjorda för att användas till fallskydd. Det kan vara nödvändigt att komplettera arbetspositionerings- eller stödsystemet med gemensamma eller personliga fallskyddssystem.

Vid användning i ett fallskyddssystem enligt EN 363 standard, använd TOP CROLL (gammal version), TOP CROLL S eller TOP CROLL L (2018 version) bröstsele tillsammans med ditt sittsele.

#### 6A. Öppningsbar främre inkopplingspunkt

#### 6B. Midjebältes sidoinfästningspunkter

Använd alltid de två infästningspunkterna i sidan tillsammans genom att koppla ihop dem med en stödlina så att du får ett bekvämt stöd av midjebältet.

#### 6C. Bakre infästningspunkt för motstånd

Den bakre infästningspunkten är endast till för stödsystem som hindrar användaren från att beträda områden där det finns risk för fall.

## 7. Sittsele EN 813: 2008

#### Öppningsbar främre inkopplingspunkt

Konstruerad för repklättring och arbetspositionering.

Använd främre punkt för att koppla in firmingsdon, positionerings eller förflyttningsslingor.

Denna infästningspunkt är inte till för fallskydd.

## 8. Utrustningsöglor

Utrustningsöglor ska enbart användas för utrustning.

VARNING - FARA: använd aldrig utrustningsöglorna för säkring, rappellering, inknytning eller för att ankra en person.

## 9. Tillbehör

PODIUM sittplanka och inkopplingar för PODIUM sittplanka.

## 10. Ytterligare information

- Du måste ha en räddningsplan och resurser för att snabbt genomföra räddning om problem skulle uppstå vid användning av denna utrustning.
- Systemets förankringspunkt bör helst vara ovanför användaren och skall uppfylla kraven i standarden EN 795 (minsta hållfasthet 12 kN).
- I ett fallskyddssystem är det viktigt att kontrollera den erforderliga frihöjden under användaren före varje användning för att undvika kontakt med marken eller kollision med ett hinder vid ev. fall.
- Se till att ankarpunkterna är korrekt placerade för att minska risken för, och höjden av, ett fall.
- En fallskyddssele är den enda tillåtna utrustningen för att stötta kroppen i ett fallskyddssystem.
- När flera olika utrustningsdelar används ihop kan en farlig situation uppstå när ena delens säkerhetsfunktion kan påverkas av säkerhetsfunktionen hos en annan del.
- VARNING: Se till att produkterna inte skrapar emot skrovliga eller vassa ytor.
- Användare måste vara friska för att utföra aktiviteter på hög höjd. VARNING: att hänga fritt utan att röra på sig (t ex vid medvetslöshet) längre perioder i sele kan leda till allvarliga skador eller dödsfall.
- Användarinstruktionerna för varje del i utrustningen som används ihop med denna produkt måste följas.
- Bruksanvisningen för denna utrustning måste finnas tillgänglig på det språk som talas i det land där produkten ska användas.
- Se till att markeringarna på produkten är läsbara.

#### När produkten inte längre ska användas:

VARNING: i extremfall kan produkten behöva kasseras efter ett enda användningstillfälle, beroende på hur och var den använts och vad den utsatts för (tuffa miljöer, hav, vassa kanter, extrema temperaturer, kemikalier, etc.).

Produkten måste kasseras när:

- Den är över 10 år gammal och gjord av plast eller textil.
  - Den har blivit utsatt för ett större fall eller kraftig belastning.
  - Den inte klarar inspektionen. Du tvivlar på dess skick.
  - Du inte helt och hållet känner till dess historia.
  - När den blir omöden pga ändringar i lagstiftningen, nya standarder, ny teknik eller är inkompatibel med annan utrustning etc.
- Förstör dessa produkter för att undvika framtida bruk.

#### Ikoner:

**A. Livslängd: 10 år - B. Märkning - C. Godkända temperaturer - D. Försiktighetsåtgärder användning - E. Rengöring/desinfektion - F. Torkning - G. Förvaring/Transport - H. Underhåll - I. Ändringar/reparationer (ej tillåtna utanför Petzls lokaler, undantaget reservdelar) - J. Frågor/kontakt**

## 3 års garanti

Mot alla material- och tillverkningsfel. Undantag: normalt slitage, rost, modifieringar eller ändringar, felaktig förvaring, dåligt underhåll, försurighet eller felaktig användning.

## Varningsymboler

1. Situation som påvisar en överhängande risk för allvarlig skada eller dödsfall.
2. Exponering för möjlig risk för olycka eller skada.
3. Viktig information gällande produktens funktion eller prestation.
4. Inkompatibilitet av utrustning.

## Spårbarhet och märkningar

- a. Kontrollorgan som verifierar tillverkning av denna PPE - b. Testorgan som utför CE-test - c. Spårbarhet: datamatrix - d. Storlek - e. Serienummer - f. Tillverkningsår - g. Tillverkningsmånad - h. Batchnummer - i. Individuell identifiering - j. Standarder - k. Läs instruktionen noga - l. Modellidentifikation - m. Nominell maxlast





Denne bruksanvisningen forklarer hvordan du bruker utstyret på korrekt måte. Kun enkelte teknikker og bruksmetoder er beskrevet.

Advarselssymbolene gir informasjon om enkelte potensielle farer som er forbundet med bruk av utstyret, men det er umulig å beskrive alle potensielle farer. Oppdateringer og tilleggsinformasjon finner du på Petzl.com.

Du er selv ansvarlig for å forstå og ta hensyn til disse advarelsene, og for å bruke utstyret på korrekt måte. Feil bruk av utstyret vil medføre ytterligere risiko. Kontakt Petzl dersom du er i tvil, eller dersom du ikke forstår disse bruksanvisningene.

## 1. Bruksområde

Personlig verneutstyr (PVU).

Sittesele for arbeid i høyden som har mulighet for arbeidsposisjonering og posisjonsbegrensning.

Nominell maksimal belastning: 140 kg.

Produktet må ikke brukes utover dets begrensninger eller i andre situasjoner som det ikke er beregnet for.

## Ansvar

### ADVARSEL

**Aktiviteter som involverer bruk av dette produktet er farlige.**

**Du er selv ansvarlig for dine egne handlinger og avgjørelser og din egen sikkerhet.**

Før du tar i bruk utstyret, må du:

- Lese og forstå alle bruksanvisningene.
- Sørg for å få spesifikk opplæring i hvordan produktet skal brukes.
- Gjøre deg kjent med produktet og tilegne deg kunnskap om dets muligheter og begrensninger.
- Forstå og akseptere risikoen i aktiviteter som involverer bruk av produktet.

**Manglende respekt for bare ett av disse punktene kan medføre alvorlig personskade eller død.**

Dette produktet skal kun brukes av kompetente og ansvarlige personer, eller under direkte tilsyn av en kompetent og ansvarlig person.

Du er selv ansvarlig for dine egne handlinger, avgjørelser og sikkerhet, og du tar selv på deg ansvaret for dette. Dersom du ikke er i stand til å ta på deg dette ansvaret eller dersom du ikke forstår bruksanvisningene, skal du ikke bruke utstyret.

## 2. Liste over deler

(1) Låsbar tilkoblingspunkt foran, (2) Sidetilkoblingspunkter, (3) Stropper til hoftebelte, (4) Bakre tilkoblingspunkt for arbeidsposisjonering, (5) Bakre spenn for tilkobling mellom bryst - og sittesele, (6) DoubleBack PLUS justeringsspenner, (6 bis) FAST LT automatiske spennere, (7) Utstyrsløkker, (8) Løkker for TOOLBAG verktøypose, (9) Elastiske båndholdere for stropper, (10) Lårløkker, (11) Justerbare elastiske båndholdere på lårløkker, (12) Løkker for CARITool verktøyholder, (13) Tilkoblingsløkker for TOP CROLL S brystsele.

### Hovedmaterialer:

Bånd: polyester.  
Justeringsspenner: stål.  
Fremre tilkoblingspunkter: aluminiumslegering, rustfritt stål.

## 3. Kontrollpunkter

Din sikkerhet avhenger av at utstyret du bruker er i god stand.

Petzl anbefaler at en grundig kontroll blir gjort av en kompetent person minst én gang årlig (avhengig av gjeldende regelverk i ditt land og hvordan du bruker utstyret). Følg prosedyrene som er beskrevet på Petzl.com. For resultatene inn i et PVU-kontrollskjema: utstyrstype, modell, navn og kontaktinformasjon på produsent, serie- eller uniknummer, datoer: produksjonsdato, kjøpsdato, dato for når produktet ble tatt i bruk, neste periodiske kontroll, kommentarer og markerte feil, kontrollørens navn og signatur og dato for neste planlagte kontroll.

### Før du bruker produktet

#### Sele

Sjekk alltid bånd ved tilkoblingspunkter, justeringsspenner og ved bærende sømmer. Se etter kutt, slitasje, bulker og skade forårsaket av bruk, varme, kjemikalier, osv. Se spesielt etter avkuttete/strakte tråder.

Sjekk at DoubleBack PLUS og FAST LT spennene fungerer som de skal.

#### Låsbar fremre tilkoblingspunkt

Kontroller at det ikke er noen sprekker, deformasjoner eller korrosjon... Kontroller at skruene er tilstede og strammet tilstrekkelig.

#### Hver gang produktet brukes

Kontroller regelmessig at de justerbare spennene er skikkelig festet. Det er viktig å jevnlig kontrollere at produktet fungerer som det skal og at produktets koblinger til andre elementer i systemet fungerer. Forsikre deg om at alle elementene er riktig posisjonert i forhold til hverandre.

## 4. Kompatibilitet

Kontroller at produktet er kompatibel med de andre elementene i systemet (kompatibelt = at produktet fungerer som det skal sammen med de andre elementene).

Utstyr som brukes sammen med selen må være godkjent i henhold til standarder som gjelder i ditt land (f.eks. karabinere godkjente i henhold til EN 362).

Advarsel: Kontroller at koblingsstykkene du bruker er kompatible med sidefestene: fare ugunstig form eller størrelse som kan føre til feilposisjonering (f.eks låsesylindere på en skrukarabin).

Advarsel: Forbindelselinere som har en sydd ende med beskyttelseshette i plast er ikke kompatible med pinnen på den fremre låsbare tilkoblingspunktet.

## 5. Klargjøring av sele

- Fest overflødige bånd i de elastiske båndholderne. Sørg for at de ligger flatt.
- Vær oppmerksom på fremmedelementer som kan hindre FAST LT automatiske spennere i å fungere som de skal (småstein, sand, klær o.l.). Kontroller at de korrekte festet (se tegninger).

### Låsbar fremre tilkoblingspunkt

Dette punktet tillater samtidig tilkobling av flere enheter: en forbindelseline i tekstil uten beskyttelseshette i plast og en PODIUM sitteplate på pinnen, en CROLL L tauklemme på den lille D-ringen, en nedfringsbrems på den store D-ringen.

De to skruene må være tilstede og strammet tilstrekkelig.

Følg nøye instruksjonen for montering og demontering: Se piene som anviset på enheten.

Det er ikke nødvendig å fjerne skruen fullstendig for å frigjøre pinnen.

Kontakt Petzl kundeservice dersom du mister en skruer.

### Tilpasning og funksjonstest

Selen må sitte tett på kroppen. Dette vil redusere risikoen for skader ved et eventuelt fall.

Du må bevege deg i selen og prøve å henge i den fra alle tilkoblingspunktene for å være sikker på at den er riktig tilpasset. Selen bør være komfortabel å ha på i de tiltenkte arbeidsposisjonene.

## 6. Sele for arbeidsposisjonering og posisjonsbegrensning EN 358: 1999

Tilkoblingspunktene må kun brukes til arbeidsposisjonering og posisjoningsbegrensning med maksimum fallhøyde på 0,6 m.

Se bruksanvisningen for forbindelselinene som benyttes.

Tilkoblingspunktene er ikke beregnet for bruk i fallsikringsystemer. Det kan være nødvendig med et fallsikringsystem i tillegg til arbeidsposisjoneringssystemer eller posisjonsbegrensningssystemer.

Når selen brukes i et fallsikringsystem i samsvar med EN 363 standarden, må det benyttes TOP CROLL (gammel utgave), TOP CROLL S eller TOP CROLL L (2018 utgave) sammen med sitteselen.

### 6A. Låsbar fremre tilkoblingspunkt

#### 6B. Sidetilkoblingspunkter på hoftebelte

Bruk alltid de to sidetilkoblingspunktene sammen med bruk av en støttestropp for å oppnå en komfortabel posisjon.

### 6C. Tilkoblingspunkt (bak) for posisjonsbegrensning

Dette tilkoblingspunktet er kun beregnet på tilkobling til et posisjonsbegrensningssystem som skal hindre at brukeren kan komme til et område med potensielle fare for fall til lavere nivå.

## 7. Sittelese EN 813: 2008

### Låsbar fremre tilkoblingspunkt

Beregnet for forfytning på tau og arbeidsposisjonering.

Bruk det fremre punktet for å koble til nedfringsbremser, stotteliner eller forbindelselinere.

Dette tilkoblingspunktet er ikke beregnet for fallsikring.

## 8. Utstyrsløkker

Utstyrsløkkene må kun brukes til å organisere utstyr.

ADVARSEL - FARE: Bruk aldri utstyrsløkker til sikring, nedfiring, innbinding eller forankring av en person.

## 9. Tilbehør

PODIUM sitteplaste og sjaklene på PODIUM sitteplate.

## 10. Tilleggsinformasjon

- Forutse eventuelle hendelser og ha en plan for hvordan du vil skaffe hjelp dersom du kommer i vanskeligheter.

- Systemets forankringspunkt må fortrinnsvis være plassert ovenfor posisjonen til brukeren, bør være i henhold til kravene i EN 795 og må ha en minimum belastningstoleranse på 12 kN.

- Ved bruk av fallsikringsystemer må det alltid være tilstrekkelig klaring under brukeren for å unngå sammenstøt med bakken eller andre strukturer ved et eventuelt fall.

- Sørg for at forankringen er korrekt plassert for å redusere risikoen for, og lengden på, et eventuelt fall.

- Kun godkjente fallsikringsseler kan brukes i et fallsikringsystem.

- Ved bruk av flere systemer samtidig kan farlige situasjoner oppstå dersom ett av systemene påvirker sikkerhetsfunksjoner i de andre systemene.

- ADVARSEL: Påse at produktet ikke gnisser mot materialer med slipeeffekt eller skarpe kanter.

- Brukere må være i medisinsk forsvarlig stand til å drive med aktivitet i høyden.

ADVARSEL: Det å henge ubevegelig i en sele kan medføre skade eller død.

- Bruksanvisningene som følger med hver del av disse produktene må følges nøye.

- Bruksanvisningene må leveres på språket som benyttes i brukslandet.

- Påse at produktets merking er synlige og leselige.

### Når skal utstyret kasseres:

ADVARSEL: Spesielle hendelser kan begrense produktets levetid til kun én gangs bruk. Eksempler på dette er eksponering for barskt klima, saltvann, skarpe kanter, ekstreme temperaturer, kjemiske produkter osv.

Et produkt må kasseres når:

- Det er eldre enn 10 år og består av plast eller tekstiler.

- Det har tatt et kraftig fall eller stor belastning.

- Det blir ikke godkjent i kontroll. Du er i tvil om det er pålitelig.

- Du ikke kjenner produktets fullstendige historie.

- Det blir foreldet på grunn av utvikling og endring av lovttekster, standarder, bruksteknikker, og når det blir inkompatibelt med annet utstyr osv.

Destruer disse produktene for å hindre videre bruk.

### Symboler:

**A. Levetid: 10 år - B. Merking - C. Temperaturbegrensninger - D.**

**Forholdsregler for bruk - E. Rengjøring/desinfeksjon - F. Torking - G.**

**Oppbevaring/transport - H. Vedlikehold - I. Modifiseringer/repasjoner** (som ikke er godkjent av Petzl er forbudt. Bytting av utskiftbare deler er unntatt forbudet.)

**- J. Spørsmål/kontakt oss**

### 3 års garanti

På alle materielle feil og fabrikkasjonsteil. Følgende dekkes ikke av garantien: normal slitasje, oksidering, endringer eller modifikasjoner, feil lagring, dårlig vedlikehold eller annen bruk enn det produktet er beregnet for.

## Advarselssymboler

1. Situasjonen skaper overhengende fare for alvorlig skade eller død. 2. Eksponering for potensiell ulykke eller skade. 3. Viktig informasjon om produktets funksjon og virkemåte. 4. Utstyret er ikke kompatibel.

## Sporbarhet og merking

a. Instansen som godkjenner produsenten av dette PVU - b. Teknisk kontrollorgan som utfører CE-godkjenningen - c. Sporbarhet: identifikasjonsmåte - d. Størrelse - e. Serienummer - f. Produksjonsår - g. Produksjonsmåned - h. Batch-nummer - i. Individuelt identifikasjonsnummer - j. Standarder - k. Les bruksanvisningen grundig - l. Modellidentifikasjon - m. Nominell maksimum belastning

Tyto pokyny vysvětlují, jak správně používat vaše vybavení. Popsány jsou pouze některé techniky a způsoby použití.

Varující symboly upozorňují na některá potenciální nebezpečí spojená s použitím vašeho vybavení, ale není možné uvést všechny případy. Navštivte Petzl.com a sledujte aktualizace a doplňkové informace.

Vaši odpovědnosti je věnovat pozornost každému upozornění a používat vaše vybavení správným způsobem. Nesprávné použití tohoto vybavení zvyšuje nebezpečí. Máte-li jakékoliv pochybnosti nebo obtíže s porozuměním návodu, kontaktujte firmu Petzl.

## 1. Rozsah použití

Osobní ochranný prostředek (OOP).

Sedačí postroj, pás pro pracovní polohování a zadržení pro práce ve výškách.

Jmenovitá maximální zatížení: 140 kg.

Zatížení tohoto výrobku nesmí překročit uvedenou hodnotu pevnosti, výrobek nesmí být používán jiným způsobem, než pro který je určen.

## Zodpovědnost

### UPOZORNĚNÍ

**Činnosti zahrnující používání tohoto výrobku jsou z podstaty nebezpečné. Za své jednání, rozhodování a bezpečnost zodpovídáte sami.**

Před používáním tohoto výrobku je nutné:

- Přečíst si a prostudovat celý návod k použití.
- Nacvičit správné používání výrobku.
- Seznámit se s možnostmi výrobku a s omezeními jeho použití.
- Pochopit a přijmout rizika spojená s jeho používáním.

**Opmenutí či porušení některého z těchto pravidel může vést k vážnému poranění nebo smrti.**

Tento výrobek smí používat pouze odborně způsobilé a odpovědné osoby, nebo osoby pod přímým vedením a dohledem těchto osob.

Za své činy, rozhodnutí a bezpečnost zodpovídáte sami a stejně jste si vědomi možných následků. Jestliže nejste schopni, nebo nejste v pozici tuto zodpovědnost přijmout, nebo pokud nerozumíte jakékoliv z těchto instrukcí, výrobek nepoužívejte.

## 2. Popis částí

(1) Rozebiratelný přední připojovací bod, (2) Postranní připojovací body, (3) Popruhy pásu, (4) Zadní připojovací bod pro zadržovací systém, (5) Zadní přezka pro spojení hrudního a sedáčního postroje, (6) Nastavovací přezky DoubleBack, (6 bis) Automatické rychlospony FAST LT, (7) Materiálová poutka, (8) Poutka pro připojení pouzdra TOOLBAG, (9) Elastické přidržovače popruhů, (10) Nožní popruhy, (11) Nastavitelné elastické přidržovače popruhů nohavicek, (12) Sloty pro nosiče materiálů CARITOOOL, (13) Připojovací oka pro hrudní postroj TOP CROLL S.

### Hlavní materiály:

Popruhy: polyester.

Nastavovací přezky: ocel.

Přední připojovací body: slitina hliníku, nerezová ocel.

## 3. Prohlídka, kontrolní body

Vaše bezpečnost závisí na neporušenosti vašeho vybavení.

Petzl doporučuje hloubkové revize odborně způsobilou osobou nejméně jedenkrát za 12 měsíců (v závislosti na aktuální legislativě ve vaší zemi, a na podmínkách použití). Postupujte dle kroků uvedených na Petzl.com. Výsledky revize zaznamenejte ve vašem formuláři pro revize OOP: typ, model, kontakt na výrobce, sériové nebo kusové číslo, datum: výroby, prodeje, prvního použití, další periodické revize; problémy, poznámky, jméno a podpis inspektora.

### Před každým použitím

#### Postroj

Zkontrolujte stav popruhů v místech připojovacích bodů, u nastavovacích přezek a bezpečnostních švů.

Zaměřte se na rezy, opotřebení a poškození vzniklé používáním, vysokou teplotou či chemikáliemi... Zvláštní pozornost věnujte přetřezným nebo vytaženým nitím. Ujistěte se, že všechny přezky DoubleBack PLUS a rychlospony FAST LT správně fungují.

#### Rozebiratelný přední připojovací bod

Zkontrolujte, nejsou-li přítomny praskliny, deformace, koroze... Zkontrolujte přítomnost šroubků a jejich dotažení.

#### Během používání

Pravidelně kontrolujte, jsou-li nastavovací přezky bezpečně dotaženy. Je důležité pravidelně kontrolovat stav výrobku a jeho spojení s ostatními prvky systému. Vždy se přesvědčte, jsou-li všechny součásti systému navzájem ve správné poloze.

## 4. Slučitelnost

Ověřte si slučitelnost tohoto výrobku s ostatními prvky vašeho systému při daném použití (slučitelnost = dobrá součinnost).

Vybavení používané s vašim postrojem musí splňovat současné normy pro vaši zemi (např. EN 362 karabiny).

Upozornění: zkontrolujte slučitelnost používaných spojek s postranními připojovacími body: nebezpečí neslučitelnosti tvaru, nebo omezení polohovatelnosti (např. velký průměr pojistky zámků...).

Upozornění: spojovací prostředky se zašitým zakončením chráněným plastovým krytem nejsou slučitelné s kolikem rozebiratelného předního připojovacího bodu.

## 5. Sestavení postroje

- Nezapomeňte správně založit přesahující popruhy (naplocho poskládané) do elastických přidržovačů.

- Pozor na cizí předměty, které by mohly způsobit nefunkčnost automatických rychlospon FAST LT (např. kamínky, písek, oděv...). Ověřte jejich správné dotažení (viz nákresey).

#### Rozebiratelný přední připojovací bod

Tento bod umožňuje připojení několika kusů vybavení najednou: textilní spojovací prostředek bez plastového krytu a sedačka PODIUM na kolíku, lanový blokant CROLL na malém D oku, slaňovací zařízení na velkém D oku.

Oba šroubky musí být na místě a bezpečně dotaženy.

Pozorně sledujte pokyny pro sborku a rozboršku: viz znázorněné šipky.

Není nutné zcela vyšroubovat šroubky ze závitů.

Pokud ztratíte šroubek, kontaktujte servisní centrum Petzl.

#### Nastavení a zkouška zavěšením

Postroj musí být nastaven tak, aby pohodlně padnul a snížil riziko poranění v případě pádu.

Zavěste se v úvazku a vyzkoušejte si pohyby všemi směry a ve všech polohách, ověřte si zda vám postroj dobře padne a poskytuje dostatečně pohodlí pro požadovaný způsob použití a že je optimálně nastaven.

## 6. Postroj pro pracovní polohování a zadržení EN 358: 1999

Tyto připojovací body smí být používány pouze k připojení systémů pro pracovní polohování nebo zadržení - maximální délka pádu: 0,6 m.

Viz návod k použití daného spojovacího prostředku, jeho bezpečnostní opatření.

Nejsou určeny k připojení systému zachycení pádu. Někdy je nutné systémy pracovního polohování a zadržení doplnit kolektivními nebo osobními systémy zachycení pádu.

Při použití v systému zachycení pádu dle normy EN 363, použijte TOP CROLL (stará verze), TOP CROLL S nebo TOP CROLL L (verze 2018) hrudní postroj společně se sedačím postrojem.

#### 6A. Rozebiratelný přední připojovací bod

#### 6B. Postranní připojovací body pásu

Vždy použijte oba postranní připojovací body současně, spojené polohovacím spojovacím prostředkem, zajistíte si tak dokonalou oporu pásu.

#### 6C. Zadní připojovací bod pro zadržení

Tento připojovací bod je určen pouze k připojení zadržovacího systému, který zabraňuje uživateli ve vstupu do prostoru s nebezpečím pádu.

## 7. Sedačí postroj EN 813: 2008

#### Rozebiratelný přední připojovací bod

Je určen pro výstupy po laně a pracovní polohování.

Připojovací bod použijte k připojení slaňovací brzdy, polohovacího nebo postupového spojovacího prostředku.

Tento připojovací bod není vhodný pro zachycení pádu.

## 8. Poutka na materiál

Poutka na materiál jsou určena pouze pro nošení a organizování pomůcek.

POZOR, NEBEZPEČÍ: poutka na materiál nikdy nepoužívejte k jistění, slaňování, navazování ani připojování do kotvíčho bodu.

## 9. Příslušenství

Sedačka PODIUM a závlačky pro sedačku PODIUM.

## 10. Doplnkové informace

- Musíte mít zachránčij plán a prostředky pro jeho rychlou realizaci v případě obtíží vzniklých při používání tohoto vybavení.

- Kotvíčká zařízení/bod by se měl přednostně nacházet nad polohou uživatele a měl by splňovat požadavky normy EN 795 (minimální pevnost 12 kN).

- V systému zachycení pádu je důležité před použitím zkontrolovat požadovanou volnou hloubku pod uživatelem, aby se v případě pádu předešlo nárazu na překážku, nebo na zem.

- Zkontrolujte správnou polohu kotvíčho bodu, aby bylo minimalizováno nebezpečí a délka pádu.

- Zachycovací postroj je jediný povolený prostředek pro ochranu těla v systému zachycení pádu.

- Jestliže používáte různé části výstroje, může nastat nebezpečná situace, ve které je zabezpečovací funkce jedné součásti narušena funkcí jiné součásti výstroje.

- POZOR: Vyvarujte se odírání tohoto výrobku o drsné povrchy a ostré hrany.

- Uživatel provádějící aktivity ve výškách a nad volnou hloubkou musí být v dobrém zdravotním stavu. UPOZORNĚNÍ: nehybné zavěšení v postroji může způsobit vážné zranění nebo smrt.

- Je nutné dodržovat pokyny pro použití každého prostředku, který je použit ve spojení s tímto produktem.

- Návod k použití musí být dodán uživateli v jazyce té země, ve které bude vybavení používáno.

- Označení produktu udržujte čitelné.

#### Kdy vaše vybavení vyřadí:

UPOZORNĚNÍ: některé výjimečné situace mohou způsobit okamžité vyřazení výrobku již po prvním použití, to závisí na druhu, intenzitě a prostředí ve kterém je výrobek používán (znečištěné prostředí, mořské prostředí, ostré hrany, vysoké teploty, chemikálie, atd.).

Výrobek musí být vyřazen pokud:

- Je starší než 10 let a vyroben z plastu nebo textílií.
- Byl vystaven těžkému pádu nebo velkému zatížení.
- Neprojde periodickou prohlídkou. Máte jakékoliv pochybnosti o jeho spolehlivosti.
- Neznáte jeho úplnou historii používání.
- Se stane zastaralým vzhledem k legislativě, normám, technikám nebo slučitelnosti s ostatním vybavením, atd.

Takový produkt znehodnotte, abyste zamezili jeho dalšímu použití.

#### Piktogramy:

**A. Životnost: 10 let - B. Označení - C. Povolené teploty - D. Bezpečnostní opatření - E. Čištění/dezinfekce - F. Sušení - G. Skladování/transport - H. Údržba - I. Úpravy/opravu** (zakázány mimo provozovny Petzl, kromě výměny náhradních dílů) - **J. Dotazy/kontakt**

#### 3 roky záruka

Na vady materiálu a vady vzniklé ve výrobě. Nevztahuje se na vady vzniklé: běžným opotřebením a roztržením, oxidací, úpravami nebo opravami, nesprávným skladováním, nedostatečnou údržbou, nebalostí, nesprávným použitím.

#### Varovné symboly

1. Situace představující bezprostřední riziko vážného poranění nebo smrti. 2. Vystavení potenciálnímu riziku úrazu nebo poranění. 3. Důležitá informace týkající se fungování nebo chování vašeho výrobku. 4. Neslučitelnost vybavení.

#### Sledovatelnost a značení

a. Orgán kontrolující výrobu tohoto OOP - b. Zkušebna provádějící certifikační zkoušky CE - c. Sledovatelnost: označení - d. Velikosti - e. Výrobní číslo - f. Rok výroby - g. Měsíc výroby - h. Sériové číslo - i. Individuální identifikační číslo - j. Normy - k. Pozorně čtěte návod k používání - l. Identifikace typu - m. Jmenovitě maximální zatížení

Niniejsza instrukcja przedstawia prawidłowy sposób używania waszego sprzętu. Zaprezentowane zostały niektóre techniki i sposoby użycia.

Symbole trypiej części ostrzegają przed niektórymi niebezpieczeństwami związanymi z użyciem waszego sprzętu, ale nie jest możliwe wymienienie wszystkich zagrożeń. Należy sprawdzić uaktualnienia instrukcji oraz dodatkowe informacje na Petzl.com.

Użytkownik ponosi odpowiedzialność za stosowanie się do każdego ostrzeżenia oraz do prawidłowego używania swojego sprzętu. Każde złe użycie tego sprzętu będzie prowadziło do powstania dodatkowych zagrożeń. W razie wątpliwości lub trudności zrozumieniu instrukcji należy się skontaktować z Petzl.

## 1. Zastosowanie

Sprzęt Ochrony Indywidualnej (SOI).

Uprząż biodrowa, pas stabilizujący i podtrzymujący do prac na wysokości.

Maksymalne obciążenie nominalne: 140 kg.

Produkt nie może być poddawany obciążeniom przekraczającym jego wytrzymałość oraz stosowany do innych celów niż te, do których został przewidziany.

### Odpowiedzialność

#### UWAGA

**Wszelkie działania wymagające użycia tego produktu są z samej swej natury niebezpieczne.**

**Użytkownik ponosi odpowiedzialność za swoje działania, decyzje i bezpieczeństwo.**

Przed użyciem produktu należy:

- Przeczytać i zrozumieć wszelkie instrukcje użytkownika.
- Zdobyć odpowiednie przeszkolenie dla prawidłowego używania tego produktu.
- Zapoznać się z produktem, z jego parametrami i ograniczeniami.
- Zrozumieć i zaakceptować potencjalne niebezpieczeństwo.

**Nieprzestrzeżenie lub zlekceważenie któregokolwiek z powyższych ostrzeżeń może prowadzić do poważnych uszkodzeń ciała lub do śmierci.**

Produkt ten może być używany jedynie przez osoby kompetentne i odpowiedzialne lub pod bezpośrednią kontrolą takich osób.

Użytkownik ponosi odpowiedzialność za swoje działania, decyzje, bezpieczeństwo i odpowiada za konsekwencje. Jeżeli nie zamierza lub nie jest w stanie takiej odpowiedzialności i ryzyka podjąć, nie rozumiał instrukcji użytkownika, nie powinien posługiwać się tym sprzętem.

## 2. Oznaczenia części

- (1) Przedni, otwierany punkt wpinania, (2) Boczne punkty wpinania, (3) Taśmy pasa, (4) Tylny, podtrzymujący punkt wpinania, (5) Tylna klamra do połączenia uprzęży piersiowa-biodrowa, (6) Klamry DoubleBack PLUS, (6 bis) Klamry automatyczne FAST LT, (7) Uchwyt sprzętowy, (8) Szlufki na worki narzędziowe TOOLBAG, (9) Szlufki elastyczne na taśmę pasa, (10) Taśmy udowe, (11) Tyłne, regulowane łączniki, (12) Szlufki na uchwyty CARITool, (13) Klamry do wpięcia uprzęży piersiowej TOP CROLL S.

#### Materiały podstawowe:

Taśmy: poliester.

Klamry do regulacji: stal.

Przednie punkty wspinania: stop aluminium, stal nierdzewna.

## 3. Kontrola, miejsca do sprawdzenia

Wasze bezpieczeństwo jest związane z niezawodnością sprzętu.

Petzl zaleca przeprowadzanie dogłębnej kontroli przynajmniej raz na 12 miesięcy, przez osobę kompetentną (w zależności od prawodawstwa w waszym kraju oraz waszych warunków użytkowania). Należy przestrzegać procedur opisanych na Petzl.com. Na karcie kontrolnej waszego SOI należy zapisać rezultaty kontroli: typ sprzętu, model, nazwa i adres producenta lub dostawcy, numer seryjny lub indywidualny, daty: produkcji, zakupu, pierwszego użycia, następnych kontroli, wady, uwagi, nazwisko i podpis kontrolera.

#### Przed każdym użyciem

##### Uprząż

Należy sprawdzić stan taśm przy punktach wpinania, klamer, szwów bezpieczeństwa.

Zwrócić uwagę na przecięcia i rozerwania oraz uszkodzenia spowodowane wysoką temperaturą, kontaktem ze środkami chemicznymi itp. Uwaga na przecięte lub wyciągnięte nici.

Sprawdzić prawidłowe działanie klamer DoubleBack PLUS i FAST LT.

##### Przedni, otwierany punkt wpinania

Sprawdzić brak pęknięć, deformacji, korozji itd. Sprawdzić obecność śrub i ich dokręcenie.

##### Podczas użytkowania

Regularnie sprawdzać zaciąganie klamer regulacyjnych. Należy regularnie kontrolować stan produktu i jego połączenie z pozostałymi elementami systemu. Upewnić się co do prawidłowej - względem siebie - pozycji elementów wyposażenia.

## 4. Kompatybilność

Należy sprawdzić kompatybilność tego produktu z pozostałymi elementami systemu w określonym zastosowaniu (patrz właściwa dla produktu instrukcja).

Elementy wyposażenia używane z waszą uprzężą muszą być zgodne z obowiązującym normami (na przykład karabinki EN 362).

Uwaga: sprawdzić kompatybilność waszych łączników z bocznymi punktami wpinania: ryzyko niekompatybilności kształtu lub przyjęcia złej pozycji (na przykład nakrętki o dużej średnicy...).

Uwaga: lonże z zakończeniami zszywanymi i plastikowymi osłonami nie są kompatybilne z osią otwieranego, przedniego punktu wpinania.

## 5. Zakładanie uprzęży

- Schować nadmiar taśm w szlufkach elastycznych (dobrze złożyć).

- Należy zwracać uwagę na przedmioty, które mogą utrudniać działanie klamer automatycznych FAST LT, jak zaschnięte błoto, kamienie, ubranie itp. Sprawdzić ich prawidłowe zablokowanie (patrz rysunki).

##### Przedni, otwierany punkt wpinania

Ten punkt umożliwiał wpięcie wielu elementów: lonży tekstylnej bez osłony plastikowej, wspornika PODIUM do osi, przyrządu zaciskowego CROLL L do małego koluha, przyrządu zjazdowego do dużego koluha.

Obydwie śruby muszą znajdować się na swoim miejscu i być mocno wkręcone. Dokładnie przestrzegać instrukcji montażu i demontażu: patrz strzałki - wskaźniki.

Dla uwolnienia osi nie jest niezbędne, by wykręcać śrubki do końca.

W razie utraty śrubki należy skontaktować się z serwisem Petzl.

##### Regulacja i test wiszenia

Uprząż musi być dopasowana blisko ciała, by zmniejszyć ryzyko zranienia podczas upadku.

Użytkownik powinien uprzęż wypróbować: zrobić test wiszenia na każdym z punktów wpinania, przejść kilka kroków, usiąść, zrobić parę skłonów i przysiadów. Tylko w ten sposób można sprawdzić czy uprzęż dobrze wyregulowana i wystarczająco wygodna.

## 6. Uprząż stabilizująca w pozycji roboczej oraz podtrzymująca EN 358: 1999

Punkty wpinania powinny być używane wyłącznie do wpięcia do systemu stabilizacji w pozycji roboczej lub systemu podtrzymywania (maksymalna długość lotu 0,6 m). Sprawdzić instrukcję użycia lonży pod kątem dodatkowych środków ostrożności. Te punkty wpinania nie służą do ochrony przed upadkiem z wysokości. Może zaistnieć konieczność uzupełnienia systemów stabilizacji w pozycji roboczej lub podtrzymujących przez środki chroniące przed upadkiem z wysokości (indywidualne lub zbiorowe).

Chcąc używać uprzęży biodrowej w systemie zatrzymania upadków z wysokości zgodnym z normą EN 363, należy do niej wpiąć uprzęż piersiową TOP CROLL (poprzednia wersja), TOP CROLL S lub TOP CROLL L (wersja 2018).

##### 6A. Przedni, otwierany punkt wpinania

##### 6B. Boczne punkty wpinania pasa

By mieć wygodne podparcie w pasie, należy używać zawsze obu bocznych punktów wpinania, połączonych lonżą podtrzymującą.

##### 6C. Tylny podtrzymujący punkt wpinania

Ten punkt wpinania znajdujący się z tyłu pasa służy wyłącznie do uniemożliwienia użytkownikowi na dotarciu do miejsca, w którym upadek jest możliwy.

## 7. Uprząż biodrowa EN 813: 2008

##### Przedni, otwierany punkt wpinania

Przeznaczony do wychodzenia po linie i stabilizacji w pozycji roboczej.

Przedni punkt wpinania służy do wpięcia przyrządu zjazdowego, lonży stabilizujących lub lonży do przemieszczania się.

Ten punkt wpinania nie jest przeznaczony do zatrzymywania upadków z wysokości.

## 8. Uchwyt sprzętowy

Uchwyty sprzętowe mogą być używane wyłącznie do podwieszania sprzętu.

UWAGA - NIEBEZPIECZENSTWO: nie używać uchwytów sprzętowych do asekuracji, zjazdu, wspinania się, wiązania.

## 9. Akcesoria

Wspornik PODIUM i szkle do wspornika PODIUM.

## 10. Dodatkowe informacje

- Należy przewidzieć odpowiednie sposoby ratownictwa do szybkiej interwencji w razie trudności.

- Punkt stanowiskowy powinien znajdować się nad użytkownikiem i spełniać wymagania normy EN 795 (wytrzymałość minimum 12 kN).

- W systemie chroniącym przed upadkiem z wysokości, przed każdym użyciem, niezbędne jest sprawdzenie wymaganej wolnej przestrzeni pod użytkownikiem, by w razie upadku uniknąć uderzenia o ziemię lub przeszkodę.

- Sprawdzić czy punkt stanowiskowy jest prawidłowo osadzony, aby zmniejszyć ryzyko i wysokość odpadnięcia.

- Uprząż chroniąca przed upadkiem z wysokości jest jedynym urządzeniem obejmującym ciało, które jest dozwolone do użycia w systemie chroniącym przed upadkiem z wysokości.

- Niebezpieczeństwo! Podczas używania wielu elementów wyposażenia, poszczególne przyrządy mogą nawzajem zakłócać prawidłowe, bezpieczne funkcjonowanie.

- UWAGA: należy zwracać uwagę by wasze produkty nie tarły o szorstkie czy ostre krawędzie.

- Nie uprawiać działalności wysokościowej, jeśli istnieją jakiegokolwiek medyczne przeciwwskazania. UWAGA: bezwładne wiszenie w uprzęży może doprowadzić do poważnych zaburzeń fizjologicznych lub śmierci.

- Dołączone do produktu instrukcje użytkownika muszą być zawsze przestrzegane. - Użytkownikowi muszą być dostarczone instrukcje obsługi w języku jakiego się używa w kraju użytkownika.

- Upewnić się co do widoczności oznaczeń na produkcie.

##### Utylizacja:

UWAGA: w wyjątkowych okolicznościach może się zdarzyć, że jednorazowe użycie sprzętu spowoduje jego zniszczenie, np. kontakt z niebezpiecznymi substancjami chemicznymi, ekstremalnymi temperaturami, środowiskiem morskim, kontakt z ostrą krawędzią, duże obciążenia, poważne odpadnięcia itd.

Produkt musi zostać wycofany jeżeli:

- Ma więcej niż 10 lat i zawiera elementy plastikowe lub tekstylne.

- Zaliczył mocny upadek (lub obciążenie).

- Rezultat kontroli nie jest satysfakcjonujący. Istnieją jakiegokolwiek podejrzenia co do jego niezawodności.

- Nie jest znana pełna historia użytkownika.

- Jeśli jest przestarzały (rozwój prawny, normatywny lub niekompatybilność z innym wyposażeniem itd.).

Należy zniszczyć wycofane produkty, by uniknąć ich przypadkowego użycia.

##### Piktogramy:

**A.** Czas życia: 10 lat - **B.** Oznaczenia - **C.** Tolerowane temperatury - **D.**

**Środki ostrożności podczas użytkowania** - **E.** Czyszczenie/dezynfekcja - **F.**

**Suszenie** - **G.** Przechowywanie/transport - **H.** Konserwacja - **I.** Modyfikacje lub naprawy, wykonywane poza fabrykami Petzl, są zabronione (nie dotyczy części zamiennych) - **J.** Pytania/kontakt

##### Gwarancja 3 lata

Dotyczy wszelkich wad materiałowych i produkcyjnych. Gwarancji nie podlegają produkty: noszące cechy normalnego zużycia, zardzewiałe, przerabiane i modyfikowane, nieprawidłowo przechowywane, uszkodzone w wyniku wypadków, zaniedbań i zastosowań niezgodnych z przeznaczeniem.

##### Znaki ostrzegawcze

1. Sytuacja grożąca nieuchronnym ryzykiem poważnego obrażenia lub śmierci.
2. Narażenie na potencjalne ryzyko incydentu lub zranienia.
3. Ważna informacja na temat działania lub parametrów waszego produktu.
4. Niekompatybilność sprzętowa.

##### Identyfikacja i oznaczenia

a. Organ kontrolijący produkcję tego SOI - b. Jednostka notyfikowana do zastosowania procedury weryfikacji „WE” - c. Identyfikacja: datamatrix - d. Rozmiar - e. Numer indywidualny - f. Rok produkcji - g. Miesiąc produkcji - h. Numer partii - i. Identyfikator - j. Normy - k. Przeczytać uważnie instrukcję obsługi - l. Identyfikacja modelu - m. Maksymalne, nominalne obciążenie



V teh navodilih je razloženo, kako pravilno uporabljati svojo opremo. Opisane so samo nekatere tehnike in načini uporabe.

Opozorilni simboli vas opozarjajo o nekaterih možnih nevarnostih, ki so povezane z uporabo vaše opreme, vendar je nemogoče opisati vse. Za posodobitve in dodatne informacije preverjajte Petzl.com.

Odgovorni ste za upoštevanje vsakega opozorila in pravilno uporabo vaše opreme. Kakršna koli napačna uporaba te opreme pomeni dodatne nevarnosti. Če imate kakršni koli dvom ali težave z razumevanjem teh navodil, se obrnite na Petzl.

## 1. Področja uporabe

Osebná varovalna oprema (OVO).

Sedežni pas, pas za delo na višini za namestitvev pri delu in omejitvev delokroga.

Nazivna maksimalna obremenitev: 140 kg.

Tega izdelka ne smete uporabljati preko njegovih zmogljivosti ali za kateri koli drug namen, kot je zasnovan.

## Odgovornost

### OPAZORILLO

**Aktivnosti, pri katerih uporabljate ta izdelek, so same po sebi nevarne.**

**Samí ste odgovorni za svoja dejanja, odločitve in varnost.**

Pred uporabo tega izdelka morate:

- prebrati in razumeti navodila za uporabo v celoti;
- ustrezno se usposobiti za njegovo uporabo;
- spoznati se z možnostmi in omejitvami izdelka;
- razumeti in sprejeti z uporabo izdelka povezano tveganje.

**Neupoštevanje katerega koli od teh opozoril lahko povzroči resno poškodbo ali smrt.**

Izdelek lahko uporabljajo le pristojne in odgovorne osebe ali tisti, ki so pod neposredno in vizualno kontrolo pristojne in odgovorne osebe. Odgovorni ste za svoja dejanja, odločitve in varnost in prevzimate njihove posledice. Če niste pripravljeni ali se ne čutite sposobne prevzeti odgovornosti ali ne razumete katerega od teh navodil, ne uporabljajte tega izdelka.

## 2. Poimenovanje delov

(1) sprednje navezovalno mesto na odpiranje, (2) stranski navezovalni mesti, (3) trakovi ledvenega dela pasu, (4) hrbtno navezovalno mesto za omejitvev delokroga, (5) hrbtina sponka za povezavo sedežnega in prsnega dela pasu, (6) DoubleBack PLUS sponki za nastavitve, (6 bis) FAST LT avtomatski sponki, (7) zanke za opremo, (8) zanke za TOOLBAG torbico za orodje, (9) elastična držala za trakove, (10) nožni zanki, (11) nastavljava elastična trakova za nožni zanki, (12) zanke za CARITOOOL nosilec za orodje, (13) zanke za pritrditev TOP CROLL S prsnega pasu

### Glavni material:

Trakovi: poliester.

Sponke za nastavitve: jeklo.

Sprednja navezovalna mesta: aluminijeva zlitina, nerjaveče jeklo.

## 3. Preverjanje, točke preverjanja

Vaša varnost je povezana z neoporečnostjo vaše opreme.

Petzl priporoča podroben pregled, ki ga opravi pristojna oseba najmanj enkrat na vsakih 12 mesecev (odvisno od veljavnih predpisov v vaši državi in vaših pogojev uporabe). Sledite postopkom, ki so opisani na Petzl.com. Rezultate preverjanja vpišite v vaš obrazec pregleda OVO: tip, model, kontaktne informacije proizvajalca, serijsko ali individualno številko, datum izdelave, nakupa, prve uporabe, naslednjega periodičnega pregleda, težave, opombe, ime pregledovalca in podpis.

### Pred vsako uporabo

#### Pas

Preverite trakove na navezovalnih mestih, na sponkah za nastavitve ter varnostne šive.

Bodite pozorni na zareze, obrabo in poškodbe izdelka, ki bi nastali zaradi uporabe, vročine, kemikalij... Še posebej morate biti pozorni na prerezanje ali razrahljanje šive. Preverite pravilno delovanje DoubleBack PLUS in FAST LT sponk.

### Sprednje navezovalno mesto na odpiranje

Preverite, da ni nobenih razpok, deformacije, korozije... Preverite, da so vijaki prisotni in dobro pritrjeni.

### Med uporabo

Redno preverjajte, da so sponke za nastavitve varno zapete. Pomembno je, da redno preverjate stanje izdelka in njegovo povezavo z drugo opremo v sistemu. Zagotovite, da so različni kosi opreme med seboj pravilno nameščeni.

## 4. Skladnost

Preverite skladnost tega izdelka z ostalimi elementi sistema, ki jih uporabljate (skladnost = dobro vzajemno delovanje).

Oprema, ki jo uporabljate z vašim pasom, mora biti skladna z veljavnimi standardi v vaši državi (npr. EN 362 vponke).

Opozorilo: preverite, ali so vaši vezni členi združljivi s stranskimi navezovalnimi mesti: tveganje za nezdružljivost po obliki ali za omejitvev namestitve (npr. velik premer varnostne matice...).

Opozorilo: podajški, ki imajo zašiti zaključek s plastično zaščito niso skladni s priponko sprednjega navezovalnega mesta na odpiranje.

## 5. Nastavitve pasu

- Poskrbite, da je ostanek traku pravilno pospravljen (plosko zložen) v elastična držala.

- Bodite pozorni na tujke, ki lahko ovirajo delovanje FAST LT avtomatskih sponk (npr. pesek, mivka, obleka...). Preverite, da so pravilno zapete (glejte slike).

### Sprednje navezovalno mesto na odpiranje

Ta točka omogoča pritrditev več kosov opreme: podajšek iz tekstila brez plastične zaščite in sedež PODIUM na priponko, CROLL L vravno prižemo na mali D, vravno zavoro na veliki D.

Oba vijaka morata biti prisotna in varno zategnjena.

Pazljivo upoštevajte navodila za montažo in demontažo: glejte označevalne puščice. Ni potrebno popolnoma odstraniti vijaka, da osvobodite priponko.

Če izgubite vijak, kontaktirajte Petzlovo poprodajno službo.

### Nastavitve in test visenja

Pas mora biti nastavljen udobno, da v primeru padca zmanjša tveganje poškodbe. Uporabnik mora z gibanjem in prostim visenjem na navezovalnem mestu z opremo preveriti pravilno prileganje pasu, si zagotoviti ustrezno udobje za predvideno uporabo in pravilno prileganje.

## 6. Pas za namestitvev pri delu in omejitvev delokroga EN 358: 1999

Lahko jih uporabite le za omejitvev delokroga ali namestitvev pri delu - največja možna višina padca: 0,6 m.

Glejte navodila za uporabo uporabljenega podajška za previdnostne ukrepe.

Te navezovalne točke niso namenjene za ustavljanje padca. Sistema za namestitvev pri delu in omejitvev delokroga bo mogoče potrebno dopolniti z kolektivnimi ali osebnimi sistemi za ustavitvev padca.

Pri uporabi sistema za ustavljanje padca v skladu s preizkusom tipa EN 363, skupaj z vašim sedežnim pasom uporabite TOP CROLL (stara različica), TOP CROLL S ali TOP CROLL L (različica 2018) prsni pas.

### 6A. Sprednje navezovalno mesto na odpiranje

### 6B. Stranski navezovalni mesti na pasu

Vedno uporabite obe stranski navezovalni mesti; povežite ju s podajškom za namestitvev pri delu, da vam pas nudi udobno podporo.

### 6C. Hrbtno navezovalno mesto za omejitvev

To hrbtno navezovalno mesto je namenjeno le za pritrditev sistema za omejitvev gibanja v območju, kjer je možen padec.

## 7. Sedežni pas EN 813: 2008

### Sprednje navezovalno mesto na odpiranje

Narejeno za napredovanje po vrvi in namestitvev pri delu.

Za namestitvev zavoro, varovalnega podajška ali podajška za napredovanje, uporabite sprednjo točko.

To navezovalno mesto ni primerno za ustavljanje padca.

## 8. Zanke za opremo

Zanke za opremo je dovoljeno uporabljati le za opremo.

**POZOR - NEVARNOST:** nikoli ne uporabljajte zank za opremo za varovanje, spuščanje, navezovanje ali pritrjevanje osebe na sidriščih.

## 9. Dodatki

PODIUM sedež in člena za PODIUM sedež.

## 10. Dodatne informacije

- Imeti morate načrt in potrebno opremo, da lahko v primeru težav, ki bi lahko nastale ob uporabi tega izdelka, takoj začnete z reševanjem.

- Nosilno pritrdišče sistema naj bo po možnosti nad uporabnikom in mora zadoščati zahtevam po preskusu tipa EN 795 (12 kN minimalna nosilnost).

- V sistemu za ustavljanje padca je bistveno, da pred vsako uporabo preverite zahtevan prazen prostor pod uporabnikom. Tako se v primeru padca izognete udarcu od tla ali oviro.

- Zagotovite, da bo sidriščih primerno postavljeno, da zmanjšate tveganje in višino padca.

- Pas za ustavljanje padca je edini dovoljeni pripomoček za podporo telesa v sistemu za ustavljanje padca.

- Pri uporabi več kosov opreme, lahko pride do nevarne situacije, v kateri varnostna funkcija enega dela opreme lahko vpliva na varnostno funkcijo drugega dela opreme.

- **OPOZORILO:** poskrbite, da se vaš izdelek ne bi drgnil ob hrapave površine ali ostre robove.

- Uporabniki morajo biti zdravstveno sposobni za dejavnosti na višini. **OPOZORILO:** nedejavno visenje v pasu lahko povzroči resne poškodbe ali smrt.

- Upoštevati morate navodila za uporabo vsakega posameznega kosa opreme, ki ga uporabljate s tem izdelkom.

- Uporabnik mora dobiti izdelek opremljen z navodili za uporabo in jeziku države, kjer se ta oprema uporablja.

- Zagotovite, da so oznake na izdelku čitljive.

### Kdaj umakniti izdelek iz uporabe:

**POZOR:** izjemen dogodek je lahko razlog, da morate izdelek umakniti iz uporabe po samo enkratni uporabi, odvisno od tipa in intenzivnosti uporabe in okolja uporabe (groba okolja, morsko okolje, ostri robovi, ekstremne temperature, kemikalije...).

Izdelek morate umakniti iz uporabe ko:

- je star več kot 10 let in je izdelan iz umetnih mas ali tekstila;
- je utrpel večji padec (ali preobremenitev);
- ni prestal preverjanja oz. imate kakršni koli dvom v njegove lastnosti;
- ne poznate njegove celotne zgodovine uporabe;
- ko je izdelek zastarel zaradi sprememb v zakonodaji, standardih, tehnik oz. neskladen z drugo opremo...

Da bi preprečili nadaljnjo uporabo, te izdelke uničite.

### Ikone:

**A. Življenjska doba: 10 let - B. Oznake - C. Sprejemljive temperature - D. Varnostna opozorila za uporabo - E. Čiščenje/razkuževanje - F. Sušenje - G. Shranjevanje/transport - H. Vzdrževanje - I. Pribredbe/popravila** (Izven Petzlovih delavnih so prepovedana. Izjema so rezervni deli.) - **J. Vprašanja/kontakt**

## 3-letna garancija

Za katere koli napake v materialu ali izdelavi. Izjeme: normalna obraba in izraba, oksidacija, predelave ali pribredbe, neprimerno skladiščenje, slabo vzdrževanje, poškodbe nastale zaradi nepazljivosti ali pri uporabi, za katero izdelek ni namenjen oz. ni primeren.

## Opozorilni simboli

1. Situacija, ki predstavlja neposredno nevarnost za resne poškodbe ali smrt.
2. Izpostavljenost možnim tveganjem za nastanek nesreče ali poškodbe.
3. Pomembne informacije o delovanju ali zmogljivostih vsakega izdelka.
4. Nezdružljivost opreme.

## Sledljivost in oznake

a. Ustanova, ki nadzoruje proizvodnjo te OVO - b. Priglašeni organ, ki opravlja pregled tipa CE - c. Sledljivost: matrica s podatki - d. Velikost - e. Serijska številka - f. Leto izdelave - g. Mesec izdelave - h. Številka serije - i. Individualna označba - j. Standardi - k. Natančno preberite navodila za uporabo - l. Oznaka izdelka - m. Nazivna maksimalna obremenitev





Эта инструкция показывает, как правильно использовать ваше снаряжение. Данная инструкция по эксплуатации представляет только некоторые правильные способы и техники использования вашего снаряжения. Предупредительные знаки информируют вас только о некоторых потенциальных рисках, связанных с использованием вашего снаряжения. Инструкция не описывает все возможные риски. Регулярно проверяйте сайт Petzl.com, там вы найдете последние версии данного документа и дополнительную информацию. Лично вы несете ответственность за соблюдение всех мер предосторожности и за правильное использование своего снаряжения. Неправильное использование данного снаряжения может привести к возникновению дополнительных рисков. В случае возникновения каких-либо сомнений или трудностей обращайтесь в компанию Petzl.

## 1. Область применения

Средство индивидуальной защиты (СИЗ). Привязь для положения сидя, поясной ремень для систем позиционирования и удерживающих систем при работе на высоте. Максимальная номинальная нагрузка: 140 кг. Данное изделие не должно подвергаться нагрузке, превышающей предел его прочности, и использоваться в ситуациях, для которых оно не предназначено.

### Ответственность

#### ВНИМАНИЕ

**Деятельность, связанная с использованием данного снаряжения, опасна по своей природе. Лично вы несете ответственность за свои действия и решения.**

Перед использованием данного снаряжения вы должны:

- Прочитать и понять все инструкции по эксплуатации.
- Пройти специальную подготовку по применению данного снаряжения.
- Ознакомиться с потенциальными возможностями вашего снаряжения и ограничениями по его применению.
- Осознать и принять возможные риски, связанные с использованием этого снаряжения.

**Игнорирование любого из этих предупреждений может привести к серьезным травмам и даже к смерти.**

Это изделие может использоваться только лицами, прошедшими специальную подготовку, или под непосредственным контролем компетентного лица. Лично вы несете ответственность за свои действия, решения и безопасность, и только вы отвечаете за последствия этих действий. Если вы не способны взять на себя ответственность за использование данного снаряжения или если вы не поняли инструкции по эксплуатации, не используйте данное снаряжение.

## 2. Составные части

(1) Разъемная брюшная точка крепления, (2) Боковые точки крепления, (3) Поясные ремни, (4) Задняя точка крепления системы ограничения перемещения, (5) Задняя точка присоединения соединительного звена грудной обвязки и привязи для положения сидя, (6) Регулировочные пряжки DoubleBack PLUS, (6 bis) Автоматические пряжки FAST LT, (7) Грузовые петли, (8) Точки крепления сумки TOOL BAG, (9) Эластичные держатели стропы, (10) Ножные ремни, (11) Регулируемые эластичные стропы для поддержки ножных ремней, (12) Крепления для развесочных карабинов CARITOOL, (13) Пряжки для присоединения грудной обвязки TOP CROLL S.

#### Основные материалы:

Стропы: полиэстер.  
Регулировочные пряжки: сталь.  
Брюшные точки крепления: алюминиевый сплав, нержавеющая сталь.

## 3. Осмотр изделия

Ваша безопасность напрямую связана с состоянием ваших СИЗ. Petzl рекомендует проводить плановый осмотр СИЗ компетентным лицом как минимум каждые 12 месяцев (в зависимости от местного законодательства в вашей стране, а также от условий использования снаряжения). При плановом осмотре следуйте рекомендациям на сайте Petzl.com. Результаты планового осмотра заносятся в инспекционную форму вашего СИЗ, которая должна содержать следующую информацию: тип СИЗ, модель, контактная информация производителя, серийный или индивидуальный номер, дата изготовления, дата покупки, дата первого использования, дата следующего планового осмотра, дефекты, примечания, имя и подпись инспектора.

#### Перед каждым использованием

##### Страховочные привязи

Проверьте состояние всех строп в точках крепления, а также регулировочных пряжек и силовых швов. Также необходимо убедиться в отсутствии порезов, следов износа, воздействия высоких температур или химикатов и тп. Убедитесь в отсутствии порезанных или поврежденных нитей. Убедитесь в правильности работы пряжек DoubleBack PLUS и FAST LT.

##### Разъемная брюшная точка крепления

Убедитесь в отсутствии каких-либо трещин, деформаций, следов коррозии и т.д. Убедитесь, что винты имеются в наличии и правильно затянуты.

##### Во время каждого использования

Регулярно проверяйте, что регулировочные пряжки надежно затянуты. Важно регулярно следить за состоянием снаряжения и его присоединением к другим элементам системы. Убедитесь в том, что все элементы снаряжения правильно расположены друг относительно друга.

## 4. Совместимость

Проверьте совместимость этого снаряжения с другими элементами системы в контексте вашей задачи (совместимость означает хорошее, эффективное взаимодействие).

Снаряжение, которое вы используете с вашей привязью, должно соответствовать местному законодательству в вашей стране (например, карабины ГОСТ Р ЕН 362).

Внимание: убедитесь в совместимости соединительных элементов и боковых точек крепления: существует риск несовместимости формы или возникновения проблем при использовании (например, защелка большого диаметра).

Внимание: стропы с прошитыми концами и пластиковыми протекторами не совместимы с осью разъемной брюшной точки крепления.

## 5. Надевание и регулировка привязи

- Убедитесь, что излишки стропы правильно уложены и зафиксированы в эластичных фиксаторах.

- Остерегайтесь попадания в автоматические пряжки FAST LT посторонних предметов (мелких камешков, песка, краев одежды и т.д.) – они могут препятствовать работе пряжек. Убедитесь в том, что они правильно заблокированы (смотрите рисунки).

##### Разъемная брюшная точка крепления

Эта точка крепления позволяет присоединять различное снаряжение: строп из текстиля без пластикового протектора и сиденье PODIUM – на ось точки крепления, зажим CROLL L – на малое D-образное металлическое кольцо, спусковое устройство – на большое D-образное металлическое кольцо. Оба винта должны иметься в наличии и быть затянуты.

Четко следуйте инструкциям по сборке и разборке элементов снаряжения: см. пояснительные стрелки.

Чтобы установить устройства на ось точки крепления, нет необходимости полностью раскручивать винт.

Если вы потеряли винт, свяжитесь с сервисной службой Petzl.

##### Регулировка и тест на вывешивание

Привязь должна быть отрегулирована так, чтобы она плотно прилегала к телу, это уменьшает риск травмы в случае падения.

Вы должны подвигаться в привязи, а потом вывеситься (тест на вывешивание), нагрузив последовательно каждую точку крепления, чтобы убедиться в том, что будет обеспечен надлежащий комфорт во время планируемого использования и что привязь оптимально отрегулирована.

## 6. Привязь для позиционирования на рабочем месте и ограничения перемещения

### ГОСТ Р ЕН 358: 1999

Эти точки крепления следует применять только для систем позиционирования на рабочем месте или ограничения перемещения – максимальная высота падения: 0,6 м.

Ознакомьтесь с мерами предосторожности, указанными в инструкции по эксплуатации стропы. Эти точки крепления не рассчитаны на удержание падения. Возможно, вам понадобятся дополнительные системы рабочего позиционирования или ограничения перемещения, оборудованные коллективной или персональной защитой от падения.

При использовании в системе защиты от падения, отвечающей ГОСТ Р ЕН 363, используйте вашу привязь для положения сидя вместе с грудными обвязками TOP CROLL (старая версия), TOP CROLL S или TOP CROLL L (версия 2018).

#### 6A. Разъемная брюшная точка крепления

##### 6B. Боковые точки крепления поясного ремня

Всегда используйте обе боковые точки крепления, соединяя их стропом для позиционирования. Так вы сможете в полной мере ощутить удобство поясного ремня.

##### 6C. Задняя точка крепления системы ограничения перемещения

Задняя точка крепления системы ограничения перемещения на поясном ремне предназначена для предотвращения попадания пользователя в зону возможного падения.

## 7. Привязь для положения сидя

### ГОСТ Р ЕН 813: 2008

#### Разъемная брюшная точка крепления

Предназначена для подъема по канату и рабочего позиционирования. Используйте эту брюшную точку крепления для присоединения спускового устройства, стропов для рабочего позиционирования и стропов для канатного доступа.

Эта точка крепления не рассчитана на удержание падения.

## 8. Грузовые петли

Грузовые петли должны использоваться только для снаряжения. **ВНИМАНИЕ, ОПАСНОСТЬ:** никогда не используйте грузовые петли для страховки, для спуска, а также не ввязывайте в них страховочный канат и не вставляйте на них на самостраховку.

## 9. Аксессуары

Рабочие сиденья PODIUM и скобы для рабочего сиденья PODIUM.

## 10. Дополнительная информация

- Вы должны иметь план спасательных работ и средства для быстрой его реализации в случае возникновения чрезвычайных ситуаций.  
- Точку анкерного крепления для системы желательно располагать над пользователем, и она должна отвечать ГОСТ Р ЕН 795 (допустимая нагрузка – не менее 12 кН).

- При использовании системы защиты от падения очень важно проверять перед началом работ наличие минимальной необходимой глубины свободного пространства под работником, чтобы избежать удара о препятствие или о землю в случае падения.  
- Следите за тем, чтобы точка анкерного крепления была правильно установлена, чтобы свести к минимуму возможность падения и уменьшить его высоту.  
- Страховочная привязь для защиты от падения – единственное устройство для удержания тела человека, которое может использоваться в системах защиты от падения.

- В случае использования вместе разных видов снаряжения может возникнуть опасная ситуация, когда безопасная работа одного элемента снаряжения может быть нарушена безопасной работой другого элемента снаряжения.

**ВНИМАНИЕ:** следите за тем, чтобы ваше снаряжение не терлось об абразивные поверхности и острые предметы.  
- Пользователи, работающие на высоте, должны иметь медицинский допуск к такому виду работ. **ВНИМАНИЕ:** зависание в привязи без движения может привести к серьезным травмам и даже к смерти.

- Инструкции по эксплуатации для любого снаряжения, связанного с использованием данного изделия, также должны быть приняты во внимание.  
- Инструкция по эксплуатации должна поставляться вместе с оборудованием и на языке страны, в которой используется данное оборудование.  
- Убедитесь в том, что маркировка изделия может быть прочитана.

#### Выборка снаряжения:

**ВНИМАНИЕ:** особые обстоятельства могут вызвать уменьшение срока службы изделия, вплоть до однократного применения; например: способ и интенсивность использования, воздействие окружающей среды, воздействие морской среды, работа с агрессивными химическими веществами, экстремальные температуры, контакт с острыми гранями и т.д. Немедленно выбраковывайте любое снаряжение, если:  
- Ему больше 10 лет и оно изготовлено из пластика или текстиля.  
- Оно подвергалось воздействию сильного рывка или большой нагрузке.  
- Оно не удовлетворяло требованиям при осмотре. У вас есть сомнения в его надежности.

- Вы не знаете полную историю его эксплуатации.  
- Когда оно устарело и более не соответствует новым стандартам, законам, технике или оно не совместимо с другим снаряжением и т.д.  
- Чтобы избежать дальнейшего использования выбракованного снаряжения, его следует уничтожить.

#### Рисунки:

**A. Срок службы:** 10 лет - **B. Маркировка** - **C. Допустимый температурный режим** - **D. Меры предосторожности** - **E. Чистка/дезинфекция** - **F. Сушка** - **G. Хранение/транспортировка** - **H. Обслуживание** - **I. Модификация/ремонт** (запрещены вне мастерских Petzl, за исключением заменяемых частей) - **J. Вопросы/контакты**

### Гарантия 3 года

От любых дефектов материала и производственных дефектов. Гарантия не распространяется на следующие случаи: нормальный износ, окисление, изменение конструкции или переделка изделия, неправильное хранение и плохой уход, повреждения, вызванные небрежным отношением к изделию, а также использование изделия не по назначению.

### Предупредительные знаки

1. Ситуация, представляющая неизбежный риск получения серьезных травм или ведущая к смерти. 2. Ситуация, представляющая риск возникновения несчастного случая или получения травм. 3. Важная информация о работе или о характеристиках вашего снаряжения. 4. Техническая несовместимость.

### Прослеживаемость и маркировка продукции

a. Организация, контролирующая производство данного СИЗ - b. Зарегистрированная организация, которая провела проверку на соответствие стандартам CE - c. Прослеживаемость: матрица данных - d. Размер - e. Серийный номер - f. год изготовления - g. Месяц изготовления - h. Номер партии - i. Индивидуальный номер изделия - j. Стандарты - k. Внимательно читайте инструкцию по эксплуатации - l. Идентификация модели - m. Максимальная номинальная нагрузка

В тази листовка е обяснено как правилно да използвате средството. Представени са само някои методи и начини на употреба.

Предупредителни надписи ви информират за потенциални рискове, свързани с употребата на средствата, но не е възможно да бъдат описани всички. Следете редовно актуализацията и допълнителната информация на страницата Petzl.com.

Вие носите отговорност за спазването на всяко предупреждение и за правилното използване на средствата. Всяко неправилно действие при използване на средството ще доведе до допълнителен риск. Свържете се с Petzl, ако имате съмнения или затруднения да разберете нещо.

## 1. Предназначение

Лично предпазно средство (ЛПС). Колан за седнало положение с позициониращ колан предназначен за работа на височина.

Максимално работно натоварване: 140 кг. Този продукт не трябва да се използва извън неговите възможности или в ситуация, за която не е предназначен.

### Отговорност

**ВНИМАНИЕ**  
**Дейността, изискващи употребата на това средство, по принцип са опасни.**

**Вие носите отговорност за вашите действия, решения и за вашата безопасност.**

Преди да започнете да употребявате това средство, трябва:

- Да прочетете и разберете всички инструкции за употреба.
- Да научите специфичните за средството начини на употреба.
- Да се усъвършенствате в работа със средството, да познавате качествата и възможностите му.
- Да разберете и осъзнаете съществуващия риск.

**Неспазването дори на едно от тези предупреждения може да доведе до тежки, дори смъртоносни травми.**

Този продукт трябва да се използва или от компетентни и добре осведомени лица, или работещи с него трябва да бъде под непосредствен зрителен контрол на такова лице.

Вие носите отговорност за вашите действия, решения и за вашата безопасност и вие ще поемете последиците. Ако не сте в състояние да поемете тази отговорност или не сте разбрали добре указанията за употреба, не използвайте това средство.

## 2. Номерация на елементите

(1) Предна ниска отваряща се точка, (2) Странични точки, (3) Ленти на кръстния колан, (4) Задна точка за закачане на ограничителна система, (5) Задна катарам за обединяване с гръден колан, (6) регулируеми катарам DoubleBack PLUS, (6 bis) Автоматични катарам FAST LT, (7) Инвентарници, (8) Гайки за закачане на торбичка за инструменти TOOLBAG, (9) Ластични гайки за лентата, (10) Бедрени ленти, (11) Ластичи на бедрените ленти, (12) Гайки за закачане на SARITOOЛ, (13) Катарам за закачане на гръден колан TOP CROLL S.

**Основни материали:**

Ленти: полиестер.

Регулируеми катарам: стомана.

Предна ниска точка: алуминиева сплав, неръждаема стомана.

## 3. Контрол, начин на проверка

Вашата безопасност зависи от състоянието на средствата.

Petzl препоръчва задълбочена проверка от компетентно лице най-малко веднъж на всеки 12 месеца (в зависимост от действащите в страта наредби и от начина и условията на употреба). Спазвайте указанията за проверка, посочени на Petzl.com. Запишете резултатите от проверката в паспорта на ЛПС: тип, модел, данни за производителя, сериен или индивидуален номер; датите на производство, покупка, първа употреба, следваща периодична проверка, дефекти, забележки, име и подпис на инспектора.

**Преди всяка употреба**

**Предпазен колан**

Проверявайте лентите в мястото на точките за окачване, регулируемите катарам и основните шевове.

Внимавайте за съсване, износване и повреди вследствие на употреба, топлина, химически вещества и др. Внимавайте да няма съсани или разтеглени конци.

Проверявайте правилното функциониране на катарамите DoubleBack PLUS и FAST LT.

**Предна ниска точка с възможност за отваряне**

Проверявайте за пукнатини, деформации, корозия и др. Следете за наличието на винта и как е стегнат.

**По време на употреба**

Проверявайте редовно дали лентите не са се разхлабили. Важно е да следите редовно за състоянието на продукта и връзката му с останалите средства от системата. Уверете се, че отделните средства са правилно разположени едно спрямо друго.

## 4. Съвместимост

Проверете съвместимостта на този продукт с останалите елементи от системата при вашия начин на приложение (съвместимост – правилно функциониране на елементите).

Елементите, които се използват със седалката, трябва да отговарят на действащите стандарти в страната (например съединителите да отговарят на EN 362).

Внимание: проверете съвместимостта на използваните съединители със страничните точки: съществува риск от несъвместимост на формата или проблем с правилното позициониране (например: муфта с голям диаметър...).

Внимание: ремците, които са със защит край с пластмасов защитен шлаух не са съвместими с оста на предната ниска точка.

## 5. Поставяне на колана

- Внимавайте излизната лента да бъде добре прибрана (правилно скатана) в ластичните гайки.

- Внимавайте функционирането на автоматичните катарамите FAST LT да не бъде затруднено от наличието чужди тела (камъчета, пясък, дрехи...).

Проверете дали са закопчани правилно (вижте рисунките).

**Предна ниска точка с възможност за отваряне**

Този точка позволява закачане на няколко средства: тектилен ремък без пластмасов шлаух и дъска PODIUM към оста, самохват CROLL L към малката D-образна точка, десандьор към голямата D-образна точка.

Двата винта трябва да са налични и да бъдат стегнати здраво. Следвайте стриктно инструкциите за монтаж и демонтаж обърнете внимание на стрелките.

Не се налага да изваждате изцяло винта, за да се освободи оста.

Ако изгубите винта, свържете се с ремонтния сервиз на Petzl.

**Регулиране и тест с увисване**

Предпазният колан трябва да прилепва плътно към тялото, за да се намали риска от травми при падане.

За да сте сигурни, че сбруята предоставя желания комфорт и е правилно регулирана, трябва да извършите няколко движения с нея и да я пробвате, като увиснете на всяка точка за окачване.

## 6. Колан за позициониране и ограничаване на достъпа EN 358: 1999

Те трябва да се използват само за закачане на позиционираща или работно-ограничителна система – максимална височина на падането: 0,6 м.

Запознайте се изискванията относно предпазните мерки при употреба на ремъка в инструкцията за употреба.

Тези точки на окачване не са предназначени за спиране на падане от височина. Може да се наложи позициониращите или ограничителните системи да се допълнят с колективни или лични предпазни средства за защита срещу падане от височина.

При използване в система, спираща падане съгласно EN 363, обединете колана за седнало положение с гръден колан TOP CROLL (стара версия), TOP CROLL S или TOP CROLL L (версия 2018).

**6А. Предна ниска точка с възможност за отваряне**

**6В. Странични точки за окачване на колана**

Употребявайте винаги двете странични точки едновременно, обединявайки ги с позициониращ ремък, за да имате удобна опора върху колана.

**6С. Задна точка за окачване на ограничителни системи**

Този задна точка за окачване, намираща се върху кръстния колан, е предназначена само да предпази работещия да достигне място, от което може да падне.

## 7. Колан за седнало положение EN 813: 2008

**Предна ниска точка с възможност за отваряне**

Предназначена е за изкачване по въже и позициониране при работа. Използвайте предната ниско разположена точка за закачане на десандьори, позициониращи ремъци или ремъци за придвижване.

Този точка не е предназначена за спиране на падане от височина.

## 8. Инвентарници

Инвентарниците трябва да се използват само за закачане на инструменти. ВНИМАНИЕ, ОПАСНО: не използвайте инвентарниците за осигуряване, спускане, обвързване или закачане на ремък.

## 9. Аксесоари

Седалка PODIUM и шегели за седалка PODIUM.

## 10. Допълнителна информация

- Предвидете необходимите спасителни средства за извършване на незабавна акция в случаи на проблем.

- Препоръчително е точката на закрепване на системата да се намира над ползвателя и да отговаря на изискванията на стандарт EN 795 (минимална якост 12 kN).

- Преди всяко инсталиране на една система с елементи срещу падане от височина трябва да се провери свободното пространство под ползвателя, за да не се удари в земята или в някое препятствие в случай на евентуално падане.

- Внимавайте точката за закрепване да бъде правилно позиционирана, за да се намали риска от падане, както и височината на падането.

- Предпазният колан срещу падане е единственото средство, което трябва да се използва за обезопасяване на тялото в една система, спираща падане от височина.

- При употреба на няколко предпазни средства може да възникне рискова ситуация, ако правилното функциониране на дадено средство попречи на правилното функциониране на друго.

- **ВНИМАНИЕ:** следете средствата да не се трият в абразивни материали или режещи елементи.

- При извършване на работа на височина е необходимо работещите да са в добро здравословно състояние. ВНИМАНИЕ: неподвижно въсящо положение в предпазния колан може да доведе до тежки физиологични нарушения или фатален изход.

- Спазвайте описаните в листовките инструкции за употреба, които са предназначени към всеки един продукт.

- Инструкциите за употреба трябва да бъдат предоставени на потребителите преведени на езика на страната, в която се използва средството.

- Проверете дали маркировката върху продукта е четлива.

**Бракуване на продукта:**

**ВНИМАНИЕ:** някое извънредно събитие може да доведе до бракуване на даден продукт само след единкратно използване (в зависимост от вида и интензивността на употребата, средата, в която се ползва: агресивна среда, морска среда, остри ръбове, екстремни температури, химически вещества...). Един продукт трябва да се бракува, когато:

- Той е на повече от 10 години и е съставен от пластмасови или текстилни материали.

- Понесъл е значителен удар (или натоварване).

- Резултатът от проверката на продукта е незадоволителен. Съмнявате се в неговата надеждност.

- Нямате информация как е бил използван преди това.

- Той е морално остарял (поради промяна в законодателството, стандартите, методите на използване, несъвместимост с останалите средства...).

Унищожете тези продукти, за да не се употребяват повече.

**Пиктограми:**

**A. Срок на годност: 10 години - В. Маркировка - С. Позволена температура -**

**D. Предупреждения при употреба - Е. Почистване/дезинфекция - F. Сушене**

**- G. Съхранение/транспорт - H. Поддръжка - I. Модификации/ремонти**

(забранени са извън сервизите на Petzl с изключение подмяна на резервни части) - **J. Въпроси/контакти**

### Гаранция 3 години

Отнася се до всякакъв дефекти в материалите или при производството.

Гарантията не важи при: нормално износване, окисдяция, модификации или ремонти, лошо съхранение, лошо поддържане, употреба на продукта не по предназначение.

### Табела за безопасност

1. Ситуация с неизбежен риск от тежко нараняване или фатален изход.
2. Ситуация с опасност от възможен инцидент или нараняване.
3. Важна информация относно начина на функциониране или спецификацията на продукта.
4. Несъвместимост на средствата.

### Контрол и маркировка

а. Организация, контролираща производството на това ЛПС -
б. Организация, оторизирана за изпитание CE на типа -
с. Контрол: основни данни -
d. Размер -
е. Индивидуален номер -
f. Година на производство -
g. Месец на производство -
h. Номер на партида -
I. Индивидуална идентификация -
j. Стандарти -
k. Прочетете внимателно техническите указания -
l. Идентификация на модела -
m. Максимално работно натоварване



本書では、製品の正しい使用方法を説明しています。技術や使用方法については、いくつかの例のみを掲載しています。製品の使用に関連する危険については、警告のマークが付いています。ただし、製品の使用に関連する危険の全てをここに網羅することはできません。最新の情報や、その他の補足情報は Petzl.com で参照できますので、定期的に確認してください。警告および注意事項に留意し、製品を正しく使用する事は、ユーザーの責任です。本製品の誤った使用は危険を増加させます。疑問点や不明な点は(株)アルテリア (TEL 04-2968-3733) にご相談ください。

## 1.用途

本製品は個人保護用具 (PPE) です。高所での作業に使用する、ワークポジショニング、レストレイン用のシットハーネスです。最大使用荷重: 140 kg。本製品の限界を超えるような使用をしないでください。また、本来の用途以外での使用はしないでください。

## 責任

**警告**  
この製品を使用する活動には危険が伴います。ユーザー各自が自身の行為、判断、および安全の確保についてその責任を負うこととします。

使用する前に必ず:  
- 取扱説明書をよく読み、理解してください  
- この製品を正しく使用するための適切な指導を受けてください  
- この製品の機能とその限界について理解してください  
- この製品を使用する活動に伴う危険について理解してください

**これらの注意事項を無視または軽視すると、重度の傷害や死につながる場合があります。**

この製品は使用方法を熟知して責任能力のある人、あるいはそれらの人から目の届く範囲で直接指導を受けられる人のみ使用してください。ユーザー各自が自身の行為、判断、および安全の確保について責任を負い、またそれによって生じる結果についても責任を負うこととします。各自で責任がとれない場合や、その立場にない場合、また取扱説明書の内容を理解できない場合は、この製品を使用しないでください。

## 2.各部の名称

(1) ゲート付腹部アタッチメントポイント、(2) 側部アタッチメントポイント、(3) ウエストベルトストラップ、(4) 後部レストレイン用アタッチメントポイント、(5) チェストハーネスとシットハーネスを接続するための後部バックル、(6) ダブルバック PLUS 調節バックル、(6 bis) ファスト LT オートマチックバックル、(7) ギアールズ、(8) ギアールズ TOOLBAG 取付用スロット、(9) 伸縮性ストラップリテイナー、(10) レッグループ、(11) 調節可能な伸縮性レッグループストラップ、(12) ツールホルダー CARITool 取付用スロット、(13) チェストハーネス TOP CROLL S 取付用アタッチメントポイント

### 主な素材:

ストラップ: ポリエステル  
調節バックル: スチール  
腹部アタッチメントポイント: アルミニウム合金、ステンレスチール

## 3.点検のポイント

器具の状態は、ユーザーの安全に大きく関係します。ベツルは、十分な知識を持つ適任者による詳細点検を、少なくとも 12 ヶ月ごとに行うことをお勧めします (国や地域における法規や、使用状態によっても変わります)。Petzl.com で説明されている方法に従って点検してください。点検の結果を記録してください。点検記録に含める内容: 種類、モデル、製造者の連絡先、個別番号、製造日、購入日、初回使用時の日付、次回点検予定日、問題点、コメント、点検者の名前および署名。

### 毎回、使用前に

### ハーネス

ウェビングのアタッチメントポイント部分、調節バックル部分、および縫製部分を点検してください。使用による切れ目や磨耗、熱や化学物質等による損傷がないことを確認してください。縫製部分が切れたりゆるんだりしていないことを特に注意して確認してください。ダブルバック PLUS バックルおよびファスト LT オートマチックバックルが正常に機能することを確認してください。

### ゲート付腹部アタッチメントポイント

製品に亀裂や変形、腐食等がないことを確認してください。スクリュウがしっかりと締まっていることを確認してください。

### 使用中の注意点

調節バックルがしっかりと締められていることを常に確認してください。この製品および併用する器具 (連結している場合は連結部を含む) に常に注意を払い、状態を確認してください。全ての構成器具が正しくセットされていることを確認してください。

## 4.適合性

この製品がシステムの中その他の器具と併用できることを確認してください (併用できる = 相互の機能を妨げない)。本製品と併用する器具は、使用する国における最新の規格に適合してなければなりません (例: ヨーロッパにおけるコネクタ - の規格 EN 362)。警告: 使用しているコネクタが側部アタッチメントポイントに適していることを確認してください: 不適切な形状でないことや動きの妨げになるおそれがないことを確認してください (例: 直径が大きなロックキングスリーブ等)。警告: プラスチックスリーブ付の末端が縫製処理されたランヤードを、ゲート付腹部アタッチメントポイントのピンに連結しないでください。

## 5.ハーネスの装着および調節方法

- 余分なストラップは必ず折って平らにした状態で伸縮性リテイナーにしまってください  
- ファスト LT オートマチックバックルの機能を妨げる可能性があるため、小石、砂、衣服等が挟まらないように注意してください。調節バックルが正しく締められていることを確認して下さい (図参照)

### ゲート付腹部アタッチメントポイント

このアタッチメントポイントは複数の器具を連結可能です: ピンにはプラスチックスリーブなしの繊維性ランヤードおよび作業用シート PODIUM、D 型アタッチメントポイント S にはチェストアッセンダー CROLL L、D 型アタッチメントポイント L には下降器。2 本のスクリュウがしっかりと締まっていることを確認してください。

取り付けおよび取り外しの際は、説明書に正確に従ってください: 矢印を参照してください。ピンを外す際、スクリュウを完全に取り外す必要はありません。スクリュウを紛失した場合は、(株)アルテリアにご相談ください。

### 調節の確認

墜落の際に怪我をする危険を低減するため、ハーネスは体にぴったりとフィットするよう調節してください。ハーネスが正しくフィットし、使用目的に見合う快適性が得られることを必ず確認してください。ハーネスを装着した状態で動いたり、各アタッチメントポイントから吊り下がったりして、適切に調節されているかテストをしてください。

## 6.ワークポジショニングおよびレストレイン用ハーネス EN 358:1999

これらのアタッチメントポイントは、レストレインまたはワークポジショニングにのみ使用できます (最大許容落下距離: 0.6 m)。使用上の注意については、使用するランヤードの取扱説明書を参照してください。

これらのアタッチメントポイントは、フォールアレストの目的で使用することはできません。状況に応じて、ワークポジショニングやレストレインシステムに加えて、共同の確保システム (手すり、安全ネット等) や個人用のフォールアレストシステムを併用する必要があります。

EN 363 に準じたフォールアレストシステムで使用する場合は、シットハーネスにチェストハーネス TOP CROLL (旧バージョン)、TOP CROLL S または TOP CROLL L (2018 年バージョン) を組み合わせて使用してください。

### 6A.ゲート付腹部アタッチメントポイント

### 6B.側部アタッチメントポイント

ウエストベルトのサポート性を向上させるため、必ず両側部のアタッチメントポイント (ワークポジショニング用ランヤードで連結して使用してください (U 字吊り))。

### 6C.後部レストレイン用アタッチメントポイント

このウエストベルト後部のアタッチメントポイントは、墜落の可能性がある場所にユーザーが侵入するのを防ぐための、レストレインシステムを連結する目的でのみ使用できます。

## 7.シットハーネス

### EN 813:2008

### ゲート付腹部アタッチメントポイント

ローブアクセスおよびワークポジショニング用にデザインされています。腹部アタッチメントポイントは、下降器、ワークポジショニング用ランヤードまたはプログレッション用ランヤードの接続に使用してください。このアタッチメントポイントはフォールアレストの目的には適していません。

## 8.ギアールズ

ギアールズは用具を携行/整理する目的でのみ使用してください。警告: 危険: ギアールズは、ピレイン、懸垂下降、ロープの連結、自己確保には絶対に使用しないでください。

## 9.アクセサリー

作業用シート PODIUM および PODIUM 用ジャックル。

## 10.補足情報

- ユーザーは、この製品の使用中に問題が生じた際にすみやかに対処できるよう、レスキュープランとそれに必要となる装備をあらかじめ用意しておく必要があります  
- システム用のアンカーは、ユーザーの体より上にとるようにしてください。アンカーは、最低でも 12 kN の強度を持ち、EN 795 の要求事項を満たしていなければなりません  
- フォールアレストシステムでは、墜落した際に地面や障害物に衝突することがないように、毎回使用前に十分なクリアランスがユーザーの下に確保されていることを確認してください  
- 墜落距離を短くし、危険を少なくするため、アンカーが適切な位置に設置されていることを確認してください  
- フォールアレストシステムで身体をサポートに使用できるのは、フォールアレストハーネスのみです  
- 複数の器具を同時に使用する場合、1 つの器具の安全性が、別の器具の使用によって損なわれることがあります  
- 警告: 製品がざらざらした箇所や尖った箇所ですれないように注意してください  
- ユーザーは、高所での活動が行える良好な健康状態にあることが必要です。警告: ハーネスを着用して動きの取れない状態のまま吊り下げられると、重度の傷害や死に至る危険があります  
- 併用する全ての用具の取扱説明書をよく読み、理解してください

- 取扱説明書は、製品と一緒にユーザーの手に届かなければなりません。また、取扱説明書は製品が使用される国の言語に訳されていない必要があります  
- 製品に記載されたマーキングが読めなくならないように注意してください

### 廃棄基準:

警告: 極めて異例な状況においては、1 回の使用で損傷が生じ、その後使用不可能になる場合があります (劣悪な使用環境、海に近い環境での使用、鋭利な角との接触、極端な高/低温下での使用や保管、化学薬品との接触等)。以下のいずれかに該当する製品は以後使用しないでください:  
- プラスチック製品または繊維製品で、製造日から 10 年以上経過した  
- 大きな墜落を止めた、あるいは非常に大きな荷重がかかった  
- 点検において使用不可と判断された。製品の状態に疑問がある

- 完全な使用履歴が分からない  
- 該当する規格や法律の変更、新しい技術の発達、また他の器具との併用に適さない等の理由で、使用には適さないと判断された  
このような製品は、以後使用されることを避けるため廃棄してください。

### アイコン:

**A.耐用年数: 10 年** - **B.マーキング** - **C.使用温度** - **D.使用上の注意** - **E.クリーニング/消毒** - **F.乾燥** - **G.保管/持ち運び** - **H.メンテナンス** - **I.改造/修理** (パーツの交換を除き、ベツルの施設外での製品の改造および修理を禁じます) - **J.問い合わせ**

## 3 年保証

原材料および製造過程における全ての欠陥に対して適用されます。以下の場合は保証の対象外とします: 通常の磨耗や傷、酸化、改造や変更、不適切な保管方法、メンテナンスの不足、事故または過失による損傷、不適切または誤った使用方法による故障。

## 警告のマーク

1 重傷または死につながるおそれがあります。2 事故や怪我につながる危険性があります。3 製品の機能や性能に関する重要な情報です。4 してはいけない内容です。

## トレーサビリティとマーキング

a.この個人保護用具の製造を監査する公認機関 - b.CE 適合評価試験公認機関 - c.トレーサビリティ: データマトリクスコード - d.サイズ - e.個別番号 - f.製造年 - g.製造月 - h.ロット番号 - i.個体識別番号 - j.規格 - k.取扱説明書をよく読んでください - l.モデル名 - m.最大使用荷重

본 설명서는 장비를 정확하게 사용하는 방법을 설명한다. 특정 기술 및 사용 방법만을 소개한다. 사용자의 장비 사용과 관련된 잠재적인 위험에 대한 정보를 전달한다 모든 것을 설명하는 것은 불가능하다. 최신 정보 및 추가 정보는 Petzl.com을 확인한다. 각각의 경고 내용 확인 및 정확한 장비 사용은 사용자에게 책임이다. 장비의 오용은 추가적인 위험을 야기할 수 있다. 본 설명서를 이해하는데 어려운 점이나 의문점이 있으면 (주) 안나푸르나로 연락한다.

**1. 적용 분야**

개인 보호 장비 (PPE), 작업 위치 확보 및 고소 작업을 위한 하단 안전벨트 정상적인 최대 하중: 140 kg. 본 제품은 자체 강도 이상으로 힘을 가해서는 절대 안되며 제작 용도 이외의 다른 목적으로 사용되어서는 안 된다.

**책임**

**주의사항**  
이 장비의 사용과 관련된 활동은 위험성이 내재되어 있다. 자신의 행동이나 결정, 그리고 안전에 대한 책임은 사용자에 있다.

이 장비를 사용하기 전에, 반드시 알아야 할 사항:  
- 사용에 관한 모든 설명서를 읽고 이해하기.  
- 장비의 적절한 사용을 위한 구체적인 훈련 받기.  
- 장비의 사용법과 사용 한도에 대해 숙지하고 친숙해지기.  
- 관련된 위험을 이해하고 숙지하기.

**이런 경고를 유념하지 않으면 심각한 부상이나 사망을 초래할 수 있다.**

본 장비는 전문가와 책임질 수 있는 사람만이 사용할 수 있고, 전문가에 의해 직접적으로 눈으로 볼 수 있는 통솔 아래 사용되어야 한다. 행동이나 결정, 그리고 안전에 대한 책임은 사용자에게 있으며 결과물에 대해 예측할 수 있어야 한다. 모든 위험을 책임질 능력이 없거나 그런 위치에 있지 않다면, 그리고 사용설명서를 충분히 이해하지 못했다면 본 장비를 사용하지 않는다.

**2. 부분명칭**

(1) 개폐 가능한 복부 연결 지점, (2) 측면 연결 지점, (3) 허리벨트 스트랩, (4) 후면 제한 연결 지점, (5) 상단-하단 안전벨트 연결을 위한 후면 버클, (6) DoubleBack PLUS 조절 버클, (6 bis) FAST LT 자동 버클, (7) 장비 고리, (8) TOOLBAG 장비 주머니용 고리, (9) 신축성 있는 스트랩 보관 부분, (10) 다리 고리, (11) 조절 가능한 신축성 있는 다리 고리, (12) CARITool 장비 홀더용 고리, (13) TOP CROLL S 상단 안전벨트용 연결 고리.

**주요 재료:**

스트랩: 폴리에스터.  
조절 버클: 강철.  
복부 연결 지점: 알루미늄 합금, 스테인레스 강철.

**3. 검사 및 확인사항**

사용자의 안전은 장비의 상태와 연관성이 있다. 페줄은 적어도 일년에 한 번 이상 전문가의 세부 검사를 받을 것을 권장한다 (사용 국가의 현재 규정과 사용자의 사용 환경에 따른 것). 웹사이트 Petzl.com에 설명된 절차를 따른다. PPE 장비 서식에 유형, 모델, 제조자 정보, 일련번호 또는 개별 번호, 제조일, 구매일, 최초 사용일, 검사 내용, 문제점, 검사관의 이름 및 서명 등의 PPE 검사 결과를 기록한다.

**매번 사용 전에**

**안전벨트**

연결 지점, 조절 버클, 안전 박음질 부위의 웨빙 상태를 확인한다. 절단, 마모, 사용에 따른 손상이나 열이나 화학제품 등으로 인한 손상된 부분이 있는지 확인한다. 특히 박음질된 실이 끊기거나 느슨해진 부분이 있는지 유심히 관찰한다. DoubleBack PLUS 및 FAST LT 버클 기능이 잘 작동하는지 확인한다.

**개폐 가능한 복부 연결 지점**

금, 변형, 부식 여부를 확인한다. 나사의 존재 여부 및 안전하게 조여졌는지 확인한다.

**제품 사용 중**

조절 버클이 안전하게 조여졌는지 정기적으로 확인한다. 제품의 상태와 장비에 연결된 다른 장비와의 연결 부분을 정기적으로 검사하는 것이 매우 중요하다. 장비에 연결된 모든 제품들이 잘 연결되어 정확한 위치에 놓여 있는지 확인한다.

**4. 호환성**

본 제품이 사용자 다른 장비와 호환 되는지 확인한다 ( 호환이 된다 = 순기능적 상호작용). 본 안전벨트와 함께 사용되는 장비는 사용 국가의 현재 기준에 부합되어야만 한다(예, EN 362 카라비너). 경고: 연결장비가 측면 연결 지점과 호환되는지 확인한다: 형태가 호환되지 않아 발생하는 위험, 또는 위치 제한 위험 방지 (큰 직경의 잠금 슬리브). 경고: 끝 마감 처리가 플라스틱 소재의 보호 장치로 된 램프는 개폐 가능한 복부 연결 지점의 핀과 호환되지 않는다.

**5. 안전벨트 설치**

- 신축성 있는 보관 부분에 여분의 웨빙(평평히 접힘)을 올바르게 넣었는지 확인한다.  
- FAST LT 자동 버클의 작동을 방해할 수 있는 이물질이 끼이지 않도록 조심한다 (예, 자갈, 모래, 옷...). 올바르게 고정되었는지 확인한다 (그림 참조).

**개폐 가능한 복부 연결 지점**

이 지점에는 여러 개의 장비를 부착 할 수 있다: 플라스틱 보호 장치 없는 섬유 소재의 램프, 핀에 설치 가능한 PODIUM 하단 안전벨트, 작은 D 부분에 설치 가능한 CROLL L 로프 클램프, 큰 D 부분에 설치 가능한 하강기. 두 개의 나사가 있는지 반드시 확인하고 단단히 조인다. 조임 및 분해에 관한 사용법을 주의 깊게 확인한다: 확실 표시된 부분을 참고한다. 핀을 분리할 때 나사를 완전히 제거 할 필요는 없다. 나사를 분실했을 경우, (주) 안나푸르나로 연락한다.

**조절 및 매달리기 실험**

추락이 발생할 경우를 대비하여 부상을 줄이기 위해 안전벨트를 꼭 맞게 조절해야 한다. 안전벨트가 몸에 잘 맞는지 그리고 충분한 편안함을 제공하는지 확인하기 위해서는, 각 부착 지점에 개인의 장비를 연결하여 안전벨트를 착용한채 이리저리 움직여 보거나 매달려 본 후, 적절하게 조절한다.

**6. 작업 위치 확보 및 제한 안전벨트 EN 358:1999**

연결 지점은 반드시 제한이나 작업 위치 확보 시스템에 연결하기 위한 용도로만 사용해야 한다 - 최대 추락 높이: 0.6 m. 사용된 램프 사용 시 주의할 사항은 사용 설명서를 참조한다.

본 연결 지점은 추락 방지용으로 제작된 것이 아님을 명시한다. 집단 또는 개인 추락 제동 시스템을 사용한 작업 위치 확보 또는 이동 제한 시스템을 보완해야 할 수도 있다.

EN 363 표준에 부합하는 추락 제동 시스템을 사용할 때에는, 하단 안전벨트와 함께 TOP - TOP CROLL (구형), TOP CROLL S 또는 TOP CROLL L (2018 버전) 상단 안전벨트를 함께 사용한다.

**6A. 개폐 가능한 복부 연결 지점**

**6B. 허리벨트 측면 연결 지점**

허리벨트에 의한 편안함 지지를 위해 두 개의 측면 연결 지점을 위치 확보 램프와 연결하여 항상 함께 사용한다.

**6C. 후면 제한 연결 지점**

후면 허리벨트 연결지점은 사용자가 추락 할 수 있는 영역에 들어가지 못하도록 방지하는 제한 시스템의 연결용으로 제작되었다.

**7. 하단 안전벨트 EN 813:2008**

**개폐 가능한 복부 연결 지점**

로프에서 수평 이동 및 작업 위치 확보용으로 제작되었다. 복부 지점은 하강기, 위치 확보 램프 또는 진행 램프를 연결하는데에 사용한다. 이 부착 지점은 추락 방지용으로 적합하지 않다.

**8. 장비 고리**

장비 고리는 반드시 장비용으로만 사용되어야 한다. 경고 - 위험: 절대 장비 고리를 확보용, 하강용, 확보 설치 걸이, 또는 다른 사람을 확보할 때 사용하지 않는다.

**9. 액세서리**

PODIUM 시트 및 PODIUM 시트용 고리.

**10. 추가 정보**

- 장비 사용 도중에 우연히 부딪치게 될 위험에 대비하여, 반드시 신중하게 이행할 수 있는 구조 계획과 방법을 가지고 있어야 한다.  
- 장치의 확보 지점은 사용자 위치보다 위에 설치되어야 하고, 반드시 EN 795 규정의 요건을 충족해야 한다 (최소강도 12 kN).  
- 추락 제동 시스템에서, 매번 사용 전 지면에 충돌하거나 추락 시 방해물을 피하기 위해 사용자 아래로 필요한 이격거리를 확인하는 것은 필수이다.  
- 위험 및 추락 높이를 줄이기 위해 확보지점이 정확히 위치하고 있는지 확인한다.  
- 추락 제동 안전벨트는 추락 제동 시스템에서 사용자의 신체를 지탱하는 장비로만 사용된다.  
- 여러 개의 장비를 함께 사용할 때 한 가지 장비의 안전 성능이 다른 장비의 작동과 연관되어 있다면 위험한 상황을 불러올 수 있다.  
- 경고: 장비가 마모성 환경 또는 날카로운 표면에 마찰되지 않도록 주의한다.  
- 사용자는 고소 활동 시 신체적 문제가 없어야 한다.  
- 경고: 안전벨트에서 자력으로 행동할 수 없는 상태로 매달리는 것은 심각한 부상이나 사망을 초래할 수 있다.  
- 이 제품과 함께 사용되는 각 장비의 사용 설명서에 반드시 따른다.  
- 본 제품의 사용설명서는 장비가 사용되는 국가의 언어로 제공되어야만 한다.  
- 제품의 마킹은 알아볼 수 있는 상태여야 한다.

**장비 폐기 시점:**

경고: 제품의 수명은 제품의 형태, 사용 강도 및 사용 환경에 따라 단 한번의 사용으로도 줄어들 수도 있다 ( 거친 환경, 고습 환경, 날카로운 모서리, 극한의 기온, 화학 제품 등).  
다음과 같은 상태에서는 제품 사용을 중단한다.  
- 플라스틱이나 섬유 재질의 장비가 최소 10 년 사용되었을 경우.  
- 심한 추락이나 하중을 받은 적이 있는 경우.  
- 검사에 통과하지 못한 경우. 장비의 보정상태 의심되는 경우.  
- 장비에 대한 기록을 전혀 모를 경우.  
- 적용 규정, 기준, 기술의 변화 또는 다른 장비와 호환되지 않는 경우 등.  
이러한 장비가 다시 사용되는 일이 없도록 폐기한다.

**제품 참조:**

A. 수명: 10 년 - B. 마킹 - C. 허용 온도 - D. 사용 주의사항 - E. 세탁/살균 - F. 건조 - G. 보관/운반 - H. 제품 관리 - I. 수리/수선 (폐출 시설 외부에서는 부품 교체를 제외한 수리 금지) - J. 문의사항/연락

**3 년간 보증**

원자재 또는 제조상의 결함에 대해 3년간의 보증기간을 갖는다. 제외: 일반적인 마모 및 찢김, 산화, 제품 변형 및 개조, 부적절한 보관, 올바르게 사용하지 않은 유지 관리, 사용상 부주의, 제작 용도 이외의 사용 등.

**주의 사항**

1. 심각한 부상 또는 사망의 갑작스런 위험이 존재하는 상황, 2. 사노 또는 부상의 잠재적인 위험에 노출, 3. 사용자의 장비의 성능 및 작업 수행에 대한 중요한 정보, 4. 장비 비호환성.

**추적 가능성과 제품 부호**

a. 본 PPE 장비 제조 인점 기관 - b. CE 유형 시험 수행 기관 - c. 추적 가능성: 데이터 매트릭스 - d. 사이즈 - e. 일련 번호 - f. 제조 년도 - g. 제조월 - h. 배치 번호 - i. 개별 식별번호 - j. 기준 - k. 사용 설명서를 주의 깊게 읽는다 - l. 모델 번호 - m. 정상적인 최대 하중



这份说明书将向您解释如何正确使用您的装备。这里只描述正确无误的技术和使用方法。

警示标志将告知您使用该装备时的潜在危险，但并不完全详尽。请登录Petzl.com查阅更新和附加信息。

您有责任阅读每一条警示且正确使用您的装备。任何错误的使用都将造成额外危险。如果您有任何疑问或对于理解这些文件有困难的话，请联系Petzl。

## 1.应用范围

个人防护装备（PPE）。  
座式安全带，高空工作定位及限制工作范围安全带。

最大负重：140公斤。  
使用该产品时，不可超出其负荷限制，也不可用于设计之外的用途。

### 责任

#### 警告

凡涉及及使用此装备的活动都具有一定危险性。您应对个人的行动、决定和安全负责。

在使用此装备前，您必须：

- 阅读并理解全部使用指南。
- 针对其正确使用方法，进行特定训练。
- 熟悉您的装备，了解其性能及使用限制。
- 理解并接受所涉及到的危险。

一旦忽视上述任何一条警告，将有可能造成严重伤害甚至死亡。该产品必须由有能力且负责任的人来使用，或在有能力且负责任的人，直接目视监督下使用。

您应对个人的行动、决定和安全负责并承担后果。如果您无法承担相关责任或无法完全理解本使用说明，那么不要使用此装备。

## 2.部件名称

(1) 腹部可开启连接点，(2) 侧部连接点，(3) 腰带，(4) 后部限制连接点，(5) 胸式-座式安全带后部连接扣，(6) DoubleBack PLUS调节扣，(6 bis) FAST LT自动快速连接扣，(7) 装备挂环，(8) TOOLBAG工具包连接点，(9) 扁带弹性束带，(10) 腿带，(11) 腿部可调节弹性束带，(12) CARITool工具挂扣槽，(13) TOP CROLL S胸式安全带连接扣。

### 主要材料：

扁带：聚酯纤维。  
调节扣：钢。  
腹部连接点：铝合金、不锈钢。

## 3.检测、检查要点

您的安全和您装备的状态密切相关。  
Petzl建议至少每12个月请专业人员进行全面检测（根据国家现行法规以及具体情况）。请根据Petzl.com网站上描述的操作方式进行检查。在您的PPE检查表格中记录：类型、型号、生产商信息、序列号或独立编码、生产、购买、第一次使用和下一次检查日期、问题、评论、检查者姓名和签名。

### 每次使用前

#### 安全带

检查扁带的连接点、调节扣以及安全缝线的状况。  
检查是否存在因使用、暴露于高温和与化学品接触而导致的割痕、磨损和损坏等状况。仔细检查是否存在断线或脱线的地方。  
检查DoubleBack PLUS和FAST LT扣是否操作正常。

#### 腹部可开启连接点

检查是否有裂痕、变形、腐蚀等。检查螺丝是否拧上并拧紧。

#### 每次使用时

定期检查调节扣是否正确扣紧。定期检查产品状况及其与系统内其他设备的连接状况，是至关重要的。确保系统内所有设备均互相正确连接。

## 4.兼容性

验证该产品在操作时与其他组件的兼容性（兼容性=良好的功能互动）。

与安全带配合使用的设备必须符合您所在国家的现行标准（如，EN 362锁扣标准）。

注意：检查您的连接器与侧部连接点是否兼容：有可能产生形状或位置不兼容的风险（比如：大直径的锁套……）。

注意：带缝合终端和塑料保护套的挽索与腹部可开启连接点的主轴是不兼容的。

## 5.安全带的穿戴

- 确保正确地将多余的扁带收（折叠）在弹性束带中。  
- 小心外物可能妨碍FAST LT扣的运作（例如小石、沙砾、衣物）。确保其正确锁上（见图示）。

#### 腹部可开启连接点

该点可连接多个设备：无塑料保护套的针织挽索、主轴、PODIUM坐垫、带小D环的CROLL L胸式上升器以及带大D环的下降器。

两个螺丝都必须拧上并且拧紧。  
严格遵守安装和拆卸说明：见指示箭头。  
不需完全拧开螺丝就可以松开主轴。  
如果您丢失了一枚螺丝，请联系Petzl售后服务处。

#### 调节和悬挂测试

安全带必须调节至合身以减轻下坠时受伤的风险。  
您必须对安全带的每个挂点进行移动和悬挂测试，以确保该安全带能提供足够的舒适度，并已调整好。

## 6.工作定位和限制工作范围安全带

### EN 358:1999

这些连接点只可用于连接一个工作定位或限制工作范围系统——最大的下坠高度：0.6米。

具体使用注意事项请参阅所使用挽索的使用说明书。  
这些连接点并非设计用于止坠用途。必要时在维持工作位置或限制前进系统之外加一个集体或个人防坠落系统。

如需一个符合EN 363标准的防下坠系统，在座式安全带上连接一个TOP CROLL（旧版）、TOP CROLL S或TOP CROLL L（2018年型号）胸式安全带。

#### 6A.腹部可开启连接点

#### 6B.腰带侧部连接点

使用一条定位挽索同时连接两侧连接点，可使腰带提供更舒适的支撑。

#### 6C.后部限制连接点

腰带后部的连接点设计用途仅为防止工人进入有坠落可能的地带。

## 7.座式安全带

### EN 813:2008

#### 腹部可开启连接点

设计用于绳索行进和工作定位。  
使用腹部连接点连接下降器、定位挽索或行进挽索。  
这连接点不能用作止坠。

## 8.装备挂环

装备挂环必须只能用于放置器械用途。  
危险警告：装备挂环决不能用作保护、下降、连接或作为锚点用途。

## 9.配件

PODIUM坐垫和PODIUM坐垫挂环。

## 10.附加信息

- 您必须制定必要的救援方案，以便遇到困难时可以迅速实施。

- 系统的固定点最好置于使用者之上，而且应符合EN 795标准（最小拉力为12kN）。

- 在止坠系统中，每次使用前都必须检查使用者下方是否留有足够的净空距离，从而避免在坠落时与地面或障碍物发生碰撞。

- 确保固定点正确放置，从而降低坠落的风险并缩短坠落距离。

- 防坠落安全带是止坠系统中唯一可用来支撑身体的装备。

- 当多个装备组合在一起使用时，一件装备的安全功能可能会影响另一件装备的安全功能，从而导致危险情况的出现。

- 警告：防止该产品与粗糙面或尖锐物直接摩擦。

- 使用者的身体条件必须适合高空作业。警告：无意识地悬挂于安全带上，可能导致严重的伤害甚至死亡。

- 任何装备在与此装备一同使用时，必须严格遵守其使用说明。

- 使用说明必须以产品使用国家的语言提供给使用者。

- 确保产品上的标记清晰可见。

#### 淘汰您的装备：

警告：一次意外事故可能导致产品在首次使用后即被淘汰，这取决于使用方式及强度、使用环境（严酷的环境、海洋环境、尖锐边缘、极限温度、化学产品等）。

何时需要淘汰您的装备：

- 塑料或纺织产品自生产之日起已超过10年。
- 经历过严重冲坠（或负荷）。
- 无法通过产品检测。您对其安全性产生怀疑。
- 您不清楚产品的全部使用历史。

- 因为法律、标准、技术或与其它装备不兼容等问题而不得不淘汰。

销毁这些产品以防将来误用。

#### 图标：

A.寿命：10年 - B.标示 - C.使用温度范围 - D.使用注意 - E.清洁/消毒 - F.干燥 - G.存放/运输 - H.维护 - I.改装/修理（不能在Petzl以外的地方修理，除了更换零件）- J.问题/联络

#### 3年质保

针对材料或生产上的缺陷。例外：正常的磨损、氧化、自行改装或改良、不正确存放、欠佳的保养、使用疏忽或用于非该产品设计之用途。

#### 警告标志

1.表示有严重伤害或死亡风险。2.表示有潜在的意外或伤害风险。3.表示产品在功能或性能方面的重要信息。4.表示装备的不兼容性。

#### 可追溯性及标示

a.颁发此PPE产品生产许可的机构 - b.进行CE测试的机构 - c.追踪：信息 - d.尺寸 - e.独立编码 - f.生产年份 - g.生产月份 - h.序列号 - i.独立身份识别号 - j.标准 - k.仔细阅读说明书 - l.型号识别 - m.最大负重

คู่มือการใช้งานนี้ อธิบายให้ทราบถึงวิธีการใช้อุปกรณ์อย่างถูกต้อง ได้รับความข้อมูลทางเทคนิคและการใช้งาน

เครื่องหมายคำเตือนใดนอกเหนือจากทรายเป็นอันตรายบางส่วนที่อาจเกิดขึ้นจากการใช้งานของอุปกรณ์ แต่ในบางโอกาสทั้งหมด ตรวจสอบเว็บไซต์ Pezel.com เพื่อหาข้อมูลเพิ่มเติมล่าสุด

เป็นความรับผิดชอบของผูงในการระบุระดับราคาคุณค่าและการใช้อุปกรณ์อย่างถูกต้อง ข้อผิดพลาดในการใช้อุปกรณ์จะทำให้เกิดอันตราย ติดต่อกับ Pezel หรือตัวแทนจำหน่ายที่มีข้อสงสัย หรือไม่เข้าใจของควาามในคู่มือนี้

## 1. ส่วนที่เกี่ยวข้องกัน

อุปกรณ์นี้เป็นอุปกรณ์ป้องกันภัยส่วนบุคคล (PPE)
สายรัดสะโพก เพื่อตำแหน่งการทำงาน และสายรัดเอวเพื่อป้องกันการคล้ำหรือการทำงานที่สูง
อาการเริ่มแรงสูงสุด 140กilo
อุปกรณ์นี้จะต้องมีใบรับน้ำหนักเกินกว่าที่ระบุไว้หรือไม่ให้นำไปใช้ในวัตถุประสงค์อย่างอื่นนอกเหนือจากที่ได้ถูกออกแบบมา

### ความปลอดภัยของ

**คำเตือน**
**กิจกรรมที่เกี่ยวข้องกับการใช้อุปกรณ์นี้ เป็นสิ่งที่เป็นอันตราย**
**ผู้ใช้อาจมีความรับผิดชอบต่อการกระทำการตัดสินใจและความปลอดภัย**

ก่อนการใช้งานอุปกรณ์นี้ จะต้อง

- อ่านและทำความเข้าใจคู่มือการใช้งาน
- การฝึกฝนโดยเฉพาะเพื่อการใช้งานที่ถูกต้อง
- ทำความคุ้นเคยกับความสามารถและข้อจำกัดในการใช้งานของมัน
- เข้าใจและยอมรับความเสี่ยงที่เกี่ยวข้อง

**การขาดความระมัดระวังและละเลยต่อขุมื่อนี้ อาจมีผลให้เกิดการบาดเจ็บสาหัสหรืออาจถึงแก่ชีวิต**

อุปกรณ์นี้จะต้องถูกใช้งานโดยผู้ที่มีความสามารถเพียงพอและมีควาามรับผิดชอบหรือใช้ในสถานที่ที่อยู่ในความรับผิดชอบโดยตรงหรือควบคุมโดยผู้เชี่ยวชาญ
เป็นความรับผิดชอบของผู้ใช้งานคู่อุปกร้การใช้งาน การตัดสินใจความปลอดภัย และยอมรับในผลที่เกิดขึ้นจากวิธีการนั้น ในกรณีอุปกรณ์นี้ถูกใช้ในสมรรถ หรือไม่อยู่ในสภาวะที่จะรับผิดชอบความเสี่ยงที่จะเกิดขึ้นหรือไม่เข้าใจของควาามในคู่มือการใช้งาน

## 2. ชื่อของส่วนประกอบ

- ประตูเปิดจุดผูกยึดหน้าท้อง
- จุดผูกยึดด้านบนสองข้าง
- สายรัดรอบเอว
- จุดผูกยึดเหนือศีรษะด้านหลัง
- หัวเข็มขัดสำหรับ คลองคอสายรัดอก-กับสายรัดสะโพกตามหลัง
- DoubleBack PLUS หัวเข็มขัดปรับสายรัด (6 bis) FAST LT หัวเข็มขัดแบบอัตโนมัติ
- ห่วงคล้องอุปกรณ์
- ห่วงยึด TOOLBAG ถุงใส่อุปกรณ์
- อิลาสติกสำหรับสอดเก็บสายรัด
- ห่วงรัดโคนขา
- อิลาสติกสำหรับปรับโคนขา
- ห่วงสำหรับติด CARITOOL
- ช่องใส่หรับติดอีกสายรัดอก TOP CROLL S

### วัสดุประกอบหลัก

สายรัด โพลีเอสเตอร์

หัวเข็มขัดปรับสายรัด เหล็ก

จุดผูกยึดคานาทองอูนิมันัลอัลลอยด์ สแตนเลส

## 3. การตรวจสอบ จุดตรวจสอบ

ความปลอดภัยของคุณขึ้นอยู่กับความสมบูรณ์ของอุปกรณ์ของคุณ

Pezel แนะนำให้ตรวจเช็ครวมละเอียดของอุปกรณ์โดยผู้เชี่ยวชาญ อย่างน้อยทุก 12 เดือน (ขึ้นอยู่กับข้อกำหนดกฎหมายของประเทศและสภาพการใช้งาน) ทำตามขั้นตอนที่แสดงไว้ที่ Pezel.com มันก็กผลการตรวจเช็ค PPE ลงในแบบฟอร์มการตรวจเช็ค ชนิด รุ่น ข้อมูลของโรงงานผู้ผลิต หมายเลขลำดับการผลิต หรือหมายเลขกำกับอุปกรณ์ วันที่ของการผลิตวันที่สั่งซื้อ วันที่ใช้งานครั้งมแรก กำหนดการตรวจเช็คครั้งต่อไป ปัญหาที่พบ ความคิดเห็น ชื่อของผู้ตรวจเช็คพร้อมลายเซ็น

### ก่อนการใช้งานแต่ละครั้ง

### สายรัดสะโพก

ตรวจเช็คสายรัดที่จุดคอยึด ที่เข็มขัดปรับตำแหน่ง และที่จุดยึดติดกัน

ตรวจดูร่องรอยขีดข่วน 찒รัด การเสียหายจากการใช้งาน จากความร้อน และการถูกสัมผัสกับสารเคมี โดยเฉพาะอย่างยิ่งการตรวจดูร่องขีดขาด หรือเส้นลายหลุดลุ่ย
เช็คไนเอนเจ้า ตัวล๊อค DoubleBack PLUS และตัวล๊อค FAST LT ینگใช้งานได้ตามปกติ

### ประตูเปิดจุดเชื่อมต่อกับตำแหน่งหน้าท้อง

ตรวจเช็ควาล์วประตูจากร่องรอยแตกร้าว มีดเบี้ยวผิดปกติปร่งง ครบสามนิ ตรวจเช็คสกรูว่าติดอยู่และหมุนแน่นดีแล้ว

### ระหว่งการใช้งาน

ตรวจดูจุดอยู่เสมอว่า หัวเข็มขัดปรับสายรัด ได้สตอครดิโอ่างถูกต้อง เป็นเรื่องสำคัญ
อย่างงี้ที่ตรวจตรวจสอบสภาพของอุปกรณ์อยู่เป็นประจำ และการต่อเชื่อมอุปกรณ์เข้ากับอุปกรณ์ตัวอื่นในระบบ แน่ใจว่าทุกชิ้นส่วนของอุปกรณ์อยู่ในตำแหน่งที่ถูกตรงกับชิ้นส่วนอื่น

## 4. ความเข้ากันได้

ตรวจเช็คว่าอุปกรณ์นี้ สามารถใช้งานเข้ากันได้ลี้กับอุปกรณ์อื่นในระบบ (เข้ากันได้คือ = ใช้งานควบกันไปได้โดยไม่ขัดข้อง)

อุปกรณ์ที่นำมาใช้งานร่วมกับสายรัดสะโพก จะต้องสอดคล้องกับข้อกำหนดมาตรฐานที่จับกับในแต่ละประเทศ (เช่น EN 362 เป็นมาตรฐานเกี่ยวกับตัวล๊อคเชื่อมต่อ)

คำเตือน ตรวจสอบชี้ตัวล๊อคเชื่อมต่อจุดยึดเข้ากันได้กับจุดผูกยึดคานข้าง ความเสี่ยงของการเข้ากันไม่ได้ของรูปทรงหรือข้อจำกัดของด้านแนว (เช่น ปลอกคล้องขนาดใหญ่)

คำเตือน เชือกสั้นที่มีแผ่นพลาสติกปิดจุดยึดมักถูกเข้ากับไม่ได้กับหมุดของประตูเปิดจุดผูกยึดคานข้าง

## 5. การติดตั้งสายรัดนิรภัย

- มั่นใจว่าได้พับเก็บปลายของสายรัด (folded flat) ไว้ในช่องเก็บอิลาสติกเรียบร้อยแล้ว
- ระวังสิ่งแปลกปลอมที่อาจขัดขวางการทำงานของ FAST LT เข็มขัดปลดเร็วอัตโนมัติ (เช่น ก่อนกรวด ทราช เสื้อผ้า) ตรวจสอบว่าไดคล๊อคอย่างถูกต้องแล้ว (ดูขนาดประกอบ)

### ประตูเปิดจุดเชื่อมต่อกับตำแหน่งหน้าท้อง

จุดนี้ใช้คล๊อคอุปกรณ์หลายชิ้น เชือกสั้นที่ไม่มีแผ่นพลาสติกหมุดและ PODIUM ที่นั่งบนหลัง CROLL L ตัวบีบจับเข็มนาหงส์ตัว D ขนาดเล็ก ตัวไล่ลบนหงส์ตัว D ขนาดใหญ่

สกรูทั้งสองตัวต้องมีแหวนและถูกหมุนให้แน่น
ทำตามคู่มือการประกอบและถอดออกตามลูกศรที่แสดง
ไม่จำเป็นต้องหมุนสกรูออกจนสุดเพื่อปลดเกนออก
ถ้าสกรูหล่นหาเข้าไปติดต่อ Pezel after-sales service
**การปรับขนาดและทดสอบการบีบยั้ง**

สายรัดนิรภัยต้องปรับขนาดให้สวมใส่ได้พอดีเหมาะและกระชับเพื่อช่วยลดอันตรายที่เกิดจากการบาดเจ็บกรณีที่มีการถล

คุณต้องเคลื่อนไหวไปรอบ ๆ และลองผูกยึดจุดคล้องเพื่อตรวจเช็คว่าสวมใส่สายรัดสะโพกได้พอดีรู้สึกสบายเวลาปฏิบัติงานและได้ปรับขนาดที่เหมาะสมแล้ว

## 6. สายรัดนิรภัยเพื่อตำแหน่งการทำงาน และการเหนียวรั้ง

### EN 358:1999

จุดเชื่อมค่อนี้จะต้องใช้ในการเหนียวรั้ง หรือในระบบหยุดที่ตำแหน่งการทำงาน ด้วยการลดความเร็วลงไม่เกิน 0.6m/second

คู่มือการใช้งานของเชือกสั้น และข้อควรระวังในการใช้งาน
จุดผูกยึดเหล่านี้ไม่ได้ออกแบบมาเพื่อใช้อย่างกันการถล เป็นสิ่งจำเป็นที่จะเพิ่มเสถียรในตำแหน่งการทำงาน หรือการยับยั้งการถลจากการเคลื่อนไหว ด้วยอุปกรณ์ป้องกันการถลส่วนบุคคล

ขนาดใช้งานในระบบยับยั้งการถล ให้สอดคล้องตามมาตรฐาน EN 363 ใช้สายรัดอก TOP CROLL (รุ่นเก่า) TOP CROLL S หรือ TOP CROLL L (รุ่น 2018) ประกอบด้วยความกว้างกับสายรัดสะโพก

### 6A. ประตูเปิดจุดเชื่อมต่อกับตำแหน่งหน้าท้อง

### 6B. จุดผูกยึดคานข้างสายรัดรอบคอ สองจุด

ใช้จุดยึดคานข้างทั้งสองร่วมกันในการต่อเชื่อมกับเชือกสั้นชุดเข็มเร่งในตำแหน่งการทำงาน เพื่อช่วยเพิ่มความสบายจากสายรัดรอบเอว

### 6C. จุดผูกยึดเหนือศีรษะด้านหลัง

จุดผูกยึดคานหลังของสายรัดเอว ถูกออกแบบมาเพื่อใช้ในการเชื่อมต่อกับระบบยับยั้งการถล เพื่อป้องกันผู้ใช้งานจากการลัดลื่นในขณะที่เขาไปทำงานในบริเวณที่อาจมีการลัดลื่นเกิดขึ้น

## 7. สายรัดสะโพก

### EN 813:2008

### ประตูเปิดจุดเชื่อมต่อกับตำแหน่งหน้าท้อง

ออกแบบมาเพื่อการเคลื่อนไปข้างหน้าบนเชือกและเพื่อตำแหน่งการทำงาน
ใช้ห่วงเชื่อมต่อที่ตำแหน่งหน้าท้องนี้กับตัวไล่ลง เชือกสั้นเพื่อตำแหน่งการทำงานหรือเชือกสั้นนิรภัยที่ต่อเนื่อง
จุดผูกยึดเชื่อมค่อนี้ไม่เหมาะกับการใช้ในระบบยับยั้งการถล

## 8. ห่วงคล้องอุปกรณ์

ห่วงคล้องอุปกรณ์ต้องใส่สำหรับหูคล้องอุปกรณ์เท่านั้น

คำเตือน อันตรวย ห้ามใช้ห่วงคล้องอุปกรณ์เพื่อการรุมเชือก โรยตัว การผูกเชือกเพื่อหยอตัว หรือโยยหยอตัวคน

## 9. อุปกรณ์เสริม

PODIUM และ สายต่อสำหรับ PODIUM

## 10. ข้อมูลเพิ่มเติม

- คู่มือต้องมีการผูกมัดและรู้วิธีการทำได้อย่างรวดเร็วในกรณีที่ประสบความยุ่งยากขึ้นในขณะที่ใช้อุปกรณ์นี้

- จุดผูกยึดในระบบ จะต้องผูกมัดตำแหน่งของผู้ใช้งาน และทำตามข้อกำหนดของมาตรฐาน EN 795 (ความแข็งแรงต้องไม่ต่ำกว่า 12 kN)

- ในระบบยับยั้งการถลเป็นสิ่งสำคัญที่จะต้องตรวจเช็คพื้นที่ว่างด้านใต้ของผู้ใช้งานก่อนการใช้งานทุกครั้ง เพื่อหลีกเลี่ยงการหล่นไปกระแทกกับพื้นหรือสิ่งกีดขวางในกรณีที่มีการถลเกิดขึ้น

- ต้องมั่นใจว่า จุดผูกยึดอยู่ในตำแหน่งที่ถูกต้องเพื่อลดความเสี่ยง และระยะทางของการถล

- สายรัดนิรภัยเป็นเพียงอุปกรณ์ที่ช่วยพ่วงร่างกาย ในระบบยับยั้งการถลเท่านั้น

- เมื่อใช้อุปกรณ์หลายชนิดร่วมกันอาจเกิดการขาดความปลอดภัยในกรณีที่ใช้อุปกรณ์ชนิดนี้ร่วมกับอุปกรณ์ประสิทธิภาพลงควสวนประกอบเพื่อความปลอดภัยของอุปกรณ์ชนิดอื่น

- คำเตือน ต้องมั่นใจว่าอุปกรณ์ไม่ถูกสัมผัสกับสิ่งของมีคม หรือวัตถุที่สามารถกัดกร่อนได้

- ผู้ใช้งานควรมีสภาพร่างกายแข็งแรง เหมาะกับกิจกรรมในที่สูง คำเตือน การหยอตัวอยู่ในสายรัดสะโพกเป็นเวลานานอาจมีผลทำให้เกิดการบาดเจ็บสาหัส หรืออาจถึงแก่ชีวิต

- คู่มือการใช้งานของอุปกรณ์แต่ละชนิดที่ใส่เชื่อมต่อกับอุปกรณ์นี้คือปฏิบัติตามอย่างเคร่งครัด

- อุปกรณ์ถูกส่งไปจำหน่ายยังนอกราชอาณาจักรของประเทศผู้เป็นแหล่งผลิต ตัวแทนจำหน่ายจะต้องจัดทำคู่มือการใช้งานในภาษาท้องถิ่นของประเทศที่อุปกรณ์นี้ถูกนำไปใช้งาน

- แนวทางไปยังเครื่องหมายที่ติดบนอุปกรณ์สามารถอ่านได้ชัดเจน

### ความสอดคล้องอุปกรณ์เมื่อไปร

ข้อควรระวัง ในกิจกรรมที่มีการใช้อุปกรณ์แรงอาจทำให้อุปกรณ์ต้องถูกเลิกใช้เมหลังจากการใช้งานเพียงครั้งเดียวที่รู้จ้็น ขึ้นอยู่กับชนิดของการใช้งานและสภาพแวดล้อม (สภาพที่แจ้งขทบ สถานที่ไกลทะเล สิ่งของมีคม สภาพอากาศที่รุนแรง สารเคมี)

อุปกรณ์จะต้องเลิกใช้เมื่อ

- มีอายุเกินกว่า 10 ปี สำหรับผลิตภัณฑ์พลาสติก หรือสิ่งทอ

- ได้เคยมีการกระชากอย่างรุนแรง (หรือเกินขีดจำกัด)

- เมื่อไม่สามารถตรวจเช็คสภาพ เมื่อมีข้อสงสัยหรือไม่แน่ใจ

- เมื่อไม่ทราบถึงประวัติการใช้งานมาก่อน

- เมื่อถลรุนแรง ลาดล้มจากการเปลี่ยนกฎเกณฑ์มาตรฐานเทคนิค หรือ ความเข้ากันไม่ได้กับอุปกรณ์อื่น

ทำลายอุปกรณ์เพื่อหลีกเลี่ยงการนำกลับมาใช้อีก

### สัญลักษณ์

**A. อัญการใช้งาน 10 ปี** -
**B. เครื่องหมาย** -
**C. สภาพผูกมัดภาค ที่สามารถใช้งานได้**
**- D. ข้อควรระวังการใช้งาน** -
**E. การทำความสะอาด/กำจัดโรค** -
**F. ที่หายใจ - C.**
**ตำแหน่งรับน้ำหนัก/การขนส่ง** -
**H. การบำรุงรักษา** -
**I. การดัดแปลงเพิ่มเติม/การซ่อมแซม**
(ไม่อนุญาตให้ทำภายนอกโรงงานของ Pezel ยกเว้นส่วนที่สามารถไหลทดแทนได้) -
**J.**
**คำเตือน**
**ติดตั้ง**

## อุปกรณ์ที่มีการรับประกันเป็นเวลา 3 ปี

เกี่ยวกับวัสดุเดิมหรือความบกพร่องจากการผลิต ข้อยกเว้นจากการรับประกัน การซ้ำรถบกพร่องจากการใช้งานตามปกติ ปฏิบัติภายใต้การเสริม การแก้ไขดัดแปลง การเก็บรักษาในอุทวิธิ ขาดการดูแล การนำไปใช้งานที่นอกเหนือจากที่อุปกรณ์นี้ได้ถูกออกแบบไว้

### เครื่องหมายความตีเตือน

1. สถานการณ์เสี่ยงที่อาจจะเกิดอันตรายบาดเจ็บสาหัส หรือ เสียชีวิต 2. มีความเสี่ยงในการเกิดอุบัติเหตุ หรือ การบาดเจ็บ 3. ข้อมูลสำคัญที่เกี่ยวกับระบบการทำงาน หรือ คุณสมบัติของอุปกรณ์ 4. ความเข้ากันไม่ได้ของอุปกรณ์

### เครื่องหมายและข้อมูล

a. หัวข้อสำคัญของการควบคุมการผลิตของอุปกรณ์ PPE นี้ -
b. ชื่อเฉพาะที่บอกถึงการผลิตลงตามมาตรฐาน CE -
c. การสืบมาตรฐาน ข้อมูลแหล่งกำเนิด -
d. ขนาด -
e. หมายเลขลำดับ -
f. ปีที่ผลิต -
g. เดือนที่ผลิต -
h. หมายเลขลำดับการผลิต -
i. หมายเลขกำกับตัวอุปกรณ์ -
j. มาตรฐาน -
k. อานคู่มือการใช้อยู่ละละเอียด -
l. ข้อมูลระบุรุ่น -
m. การการเริ่มแรงสูงสุด